

Installation and Care Guide
Guide d'installation et d'entretien
Guía de instalación y cuidado

Shower Drain
Drain de douche
Desagüe de ducha

K-9132

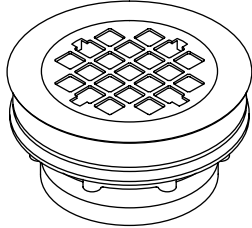

M product numbers are for Mexico (i.e. K-12345M)
Los números de productos seguidos de M
corresponden a México (Ej. K-12345M)

USA/Canada: 1-800-4KOHLER
México: 001-800-456-4537

kohler.com

THE BOLD LOOK
OF **KOHLER**®

1114755-2-B

©2011 Kohler Co.

Tools/Outils/Herramientas



For Gasket/Connecteur: Pour joint/connecteur: Para empaque/conector:

- Hammer/Marteau/Martillo
- Soap Solution
Solution savonneuse
Solución jabonosa



Drain Plug
Bouchon de drain
Tapón del desagüe

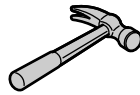

For Traditional Caulking: Pour calfeutrage conventionnel: Para un calafateo tradicional:

- Lead Furnace
Appareil de chauffage à plomb
Horno para plomo
- Pot/Marmite/Crisol
- Caulking Mallet
Maillet de garnissage
Mazo para calafatear
- Caulking Iron - Inside and Outside
Cordoír - Intérieur et extérieur
Escoplo calafateador - Dentro y fuera



Basin Wrench
Clé pour bassin
Llave de lavabo

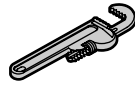

Support Blocks
Blocs de support
Bloques de soporte



Plumbers Putty
Mastic de plombier
Masilla de plomería

Before You Begin

- Observe all local plumbing and building codes.
- To ease the drain installation, it is recommended that the drain be installed to the fixture **before** installing the fixture.
- Turn off the main water supply.
- Locate the rough plumbing for the drain according to the roughing-in for the fixture and the drain.
- Kohler Co. reserves the right to make revisions in the design of drains without notice, as specified in the Price Book.

Avant de commencer

- Respecter tous les codes de plomberie et de bâtiment locaux.
- Pour faciliter l'installation du drain, il est recommandé d'installer ce dernier sur l'appareil **avant** d'installer l'appareil.
- Fermer l'alimentation d'eau principale.
- Rechercher le plombage de raccordement pour le drain en fonction du plan de raccordement pour l'appareil et le drain.
- Kohler Co. se réserve le droit d'apporter toutes modifications au design des drains et ceci sans préavis, comme spécifié dans le catalogue des prix.

Antes de comenzar

- Cumpla con todos los códigos locales de plomería y construcción.
- Para facilitar la instalación del desagüe, se recomienda que el desagüe se instale en la unidad **antes** de instalar la unidad.
- Cierre el suministro de agua.
- Sitúe las tuberías para el desagüe según el diagrama de instalación para la unidad y el desagüe.
- Kohler Co. se reserva el derecho de modificar el diseño de los desagües sin previo aviso, tal como se especifica en la lista de precios.

Roughing-In/Plan de raccordement/Diagrama de instalación

Seal to meet local codes.
Sceller pour satisfaire les codes locaux.
Selle para cumplir con los códigos locales.

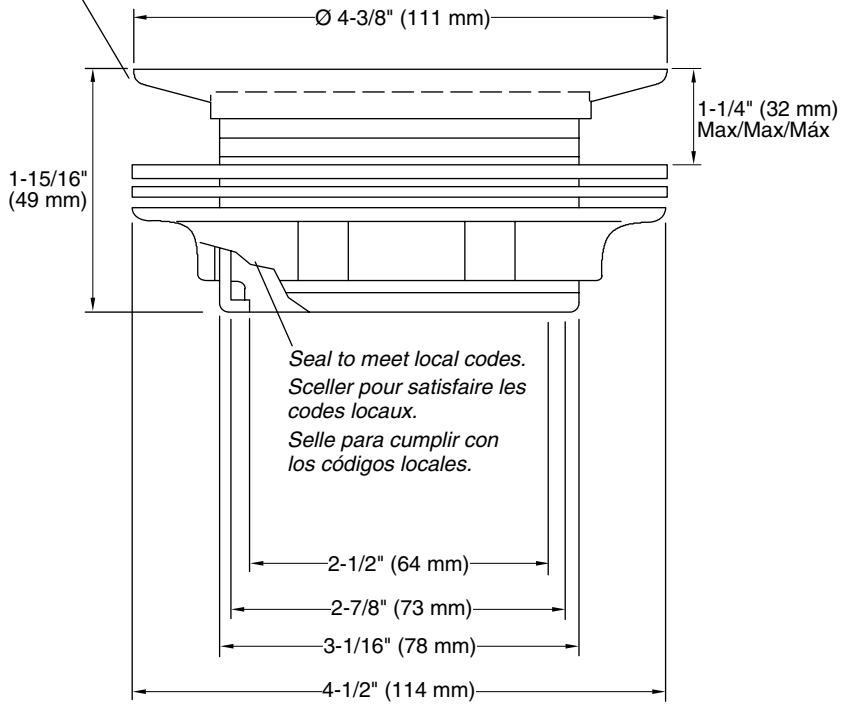

K-9132

1. Install the Drain

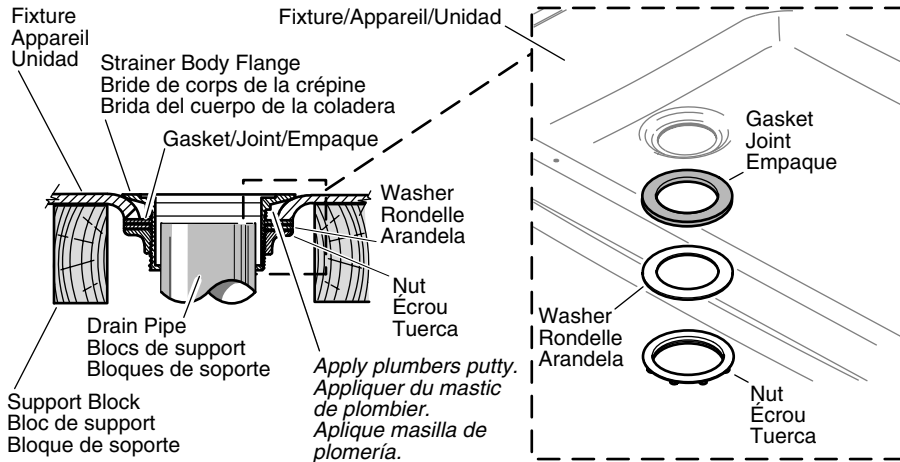

NOTE: To ease the drain installation, it is recommended that the drain be installed to the fixture **before** installing the fixture.

Installation Before Installing the Fixture (Recommended)

- Add a support block to the shower fixture on each side of the drain hole.
- Apply a bead of plumbers putty to the underside of the flange on the strainer body.
- Insert the strainer body into the drain hole of the fixture.
- From the underside of the fixture, place the gasket and washer onto the strainer body.
- Using a pipe wrench, secure the drain to the fixture with the nut.
- Properly seat the fixture into the pocket of the subfloor or slab and over the drain pipe.

NOTE: Refer to the instructions packed with the fixture for proper drain pipe height.

- Verify the drain pipe extends the required height into the strainer body. Adjust as needed.
- Verify the drain pipe is centered in the strainer body. Adjust as needed.

Installation After Installing the Fixture

- From the underside of the fixture, place the gasket and washer around the drain hole.
- Position the gasket, washer, and nut on the drain pipe.
- Properly seat the fixture into the pocket of the subfloor or slab and over the drain pipe.
- Apply a bead of plumbers putty to the underside of the flange on the strainer body.
- Thread the strainer body into the nut of the fixture.

Install the Drain (cont.)

- Using a basin wrench, securely tighten the strainer body to the fixture.

All Installations

- Complete the fixture installation per the instructions packed with the fixture.
- Complete the drain installation. Refer to the "Gasket/Connector" section or "Traditional Caulking" section.

Installer le drain

REMARQUE: Pour faciliter l'installation du drain, il est recommandé d'installer ce dernier sur l'appareil **avant** d'installer l'appareil.

Installation avant la mise en place de l'appareil (recommandé)

- Ajouter un bloc de support sur l'appareil de douche sur chaque côté de l'orifice du drain.
- Appliquer un boudin de mastic de plombier sur le dessous de la bride sur le corps de la crépine.
- Insérer le corps de la crépine dans l'orifice du drain de l'appareil.
- À partir du dessous de l'appareil, placer le joint et la rondelle sur le corps de la crépine.
- Utiliser une clé à tube pour fixer le drain sur l'appareil avec l'écrou.
- Bien positionner l'appareil dans la cavité du sous-plancher ou dans la dalle et sur le tuyau du drain.

REMARQUE: Se reporter aux instructions accompagnant l'appareil pour la hauteur appropriée du tuyau de drain.

- Vérifier que le tuyau du drain se prolonge au-delà de la hauteur requise dans le corps de la crépine. Ajuster selon les besoins.
- Vérifier que le tuyau du drain est centré dans le corps de la crépine. Ajuster selon les besoins.

Installation après mise en place de l'appareil

- À partir du dessous de l'appareil, placer le joint statique et la rondelle autour de l'orifice du drain.
- Positionner le joint statique, la rondelle et l'écrou sur le tuyau de vidange.
- Bien positionner l'appareil dans la cavité du sous-plancher ou dans la dalle et sur le tuyau du drain.
- Appliquer un boudin de mastic de plombier sur le dessous de la bride sur le corps de la crépine.
- Enfiler le corps de la crépine dans l'écrou de l'appareil.
- Utiliser une clé à robinet de montée pour bien serrer le corps de la crépine sur l'appareil.

Toutes les installations

- Terminer l'installation de l'appareil selon les instructions fournies avec l'appareil.
- Terminer l'installation du drain. Se reporter à la section "Joint/Connecteur" ou à la section "Calfeutrage classique".

Instale el desagüe

NOTA: Para facilitar la instalación del desagüe, se recomienda que el desagüe se instale en la unidad **antes** de instalar la unidad.

Instalación antes de instalar la unidad (se recomienda)

- Añada un bloque de soporte a la unidad de ducha a cada lado del orificio de desagüe.
- Aplique una tira de masilla de plomería en el dorso de la brida del cuerpo de la coladera.
- Inserte el cuerpo de la coladera en el orificio de desagüe de la unidad.
- Por debajo de la unidad, inserte el empaque y la arandela en el cuerpo del desagüe.
- Con una llave para tubos, fije el desagüe a la unidad con la tuerca.
- Asiente correctamente la unidad en el encajonado de postes de madera del subpiso o losa y sobre el tubo del desagüe.

NOTA: Consulte las instrucciones incluidas con la unidad para obtener la altura correcta del tubo de desagüe.

- Verifique que el tubo de desagüe se extienda la altura requerida dentro del cuerpo de la coladera. Ajuste de ser necesario.
- Verifique que el tubo de desagüe quede centrado en el cuerpo de la coladera. Ajuste de ser necesario.

Instalación después de instalar la unidad

- Por debajo de la unidad, inserte el empaque y la arandela en el orificio del desagüe.
- Coloque el empaque, la arandela y la tuerca en el tubo de desagüe.
- Asiente correctamente la unidad en el encajonado de postes de madera del subpiso o losa y sobre el tubo del desagüe.
- Aplique una tira de masilla de plomería en el dorso de la brida del cuerpo de la coladera.
- Inserte el cuerpo de la coladera en la tuerca de la unidad.
- Con una llave de lavabo, apriete con seguridad el cuerpo de la coladera a la unidad.

Todas las instalaciones

- Termine la instalación de la unidad según las instrucciones incluidas con la unidad.
- Termine la instalación del desagüe. Consulte la sección "Empaque/conector" o la sección "Calafateo tradicional".

2. Gasket/Connector

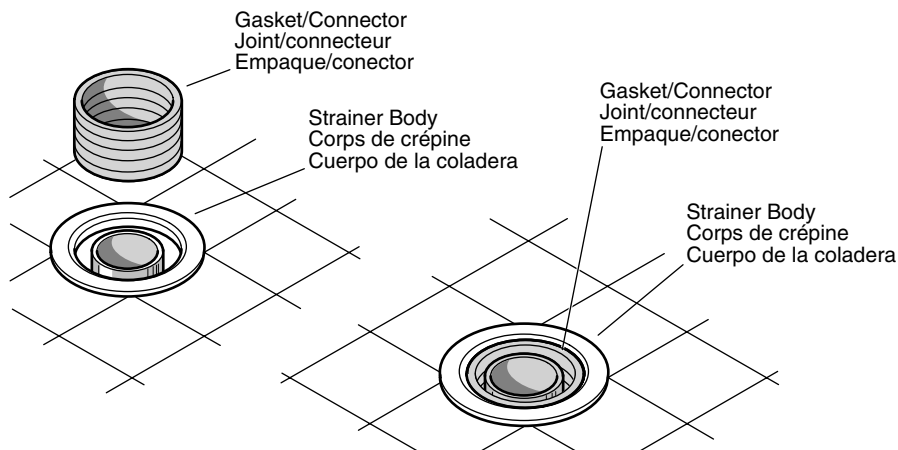

NOTE: To complete the drain installation, a gasket/connector (supplied) or traditional caulking may be used. If traditional caulking will be used, proceed to the "Traditional Caulking" section.

- Using soap solution, lubricate the gasket/connector.
- With the raised letters on the gasket/connector facing upward, place the gasket/connector over the drain pipe.

NOTE: If necessary, use a hammer and caulking tool to push the gasket/connector into the strainer body. If a caulking tool is not available, use a narrow piece of wood.

- Push the gasket/connector down into the strainer body until the top of the drain pipe is even with the top of the gasket/connector.
- Proceed to the "Installation Checkout" section.

Joint/connecteur

REMARQUE: Il est possible d'utiliser un joint/connecteur (fourni) ou un calfeutrage traditionnel pour terminer l'installation du drain. Si un calfeutrage classique est utilisé, passer à la section "Calfeutrage classique".

- Utiliser une solution savonneuse pour lubrifier le joint/connecteur.
- Avec les lettres en relief sur le joint/connecteur tournées vers le haut, placer le joint/connecteur par-dessus le tuyau du drain.

REMARQUE: Si nécessaire, utiliser un marteau et un corder pour pousser le joint/connecteur dans le corps de la crépine. Si un corder n'est pas disponible, utiliser un morceau de bois étroit.

- Pousser le joint/connecteur vers le bas dans le corps de la crépine, jusqu'à ce que le dessus du tuyau du drain soit au même niveau que celui du dessus du joint/connecteur.
- Passer à la section "Vérification de l'installation".

Empaque/conector

NOTA: Para terminar la instalación del desagüe, puede utilizar un empaque/conector (provisto) o calafateo tradicional. Si va a utilizar el calafateo tradicional, continúe en la sección "Calafateo tradicional".

- Con solución jabonosa, lubrique el empaque/conector.
- Con las letras embosadas del empaque/conector hacia arriba, coloque el empaque/conector sobre el tubo del desagüe.

NOTA: Si es necesario, utilice un martillo y la herramienta para calafatear para empujar el empaque/conector dentro del cuerpo de la coladera. Si no hay una herramienta para calafatear disponible, utilice un pedazo de madera angosto.

- Empuje el empaque/conector hacia abajo dentro del cuerpo de la coladera hasta que la parte superior del tubo del desagüe esté parejo con la parte superior del empaque/conector.
- Pro siga en la sección "Verificación de la instalación".

3. Traditional Caulking

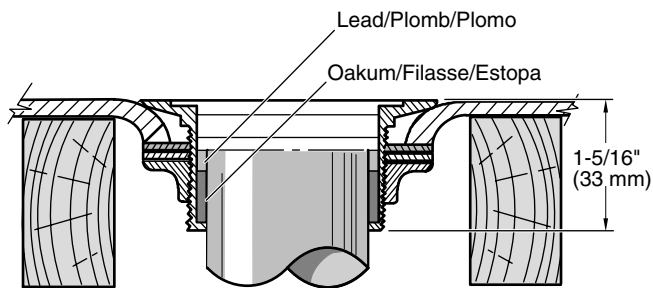

WARNING: Risk of personal injury. Pre-heat the wet or cold caulking lead on the side of the lead furnace **before** adding it to a pot containing molten caulking lead. Ensure the fixture, drain pipe, and all drain components are dry before proceeding. If these steps are not followed, an explosion can occur if moisture comes in direct contact with molten caulking lead.

- Dry the fixture, drain pipe, and all drain components.
- Melt the pre-heated wet or cold caulking lead into a pot. Use enough lead to ensure that the joint can be filled in one pour.

NOTE: To eliminate loose oakum fibers: Heat a yarning or packing iron in the pot with the molten caulking lead. Pack the oakum into the joint with the heated yarning iron or packing iron.

- While the lead is melting: Yarn and pack oakum into the gap between the drain pipe and the strainer body. The packed oakum must be 1-5/16" (33 mm) deep from the top of the strainer body [5/8" (16 mm) thickness].

Traditional Caulking (cont.)

- In one fluid motion, pour the molten caulking lead into the gap until the top of the drain pipe is reached. Allow the caulking lead to cool.
- Using a caulking mallet and an iron, drive down the caulking lead in four places to set the joint.
- Move the inside caulking iron slowly around the inside edge of the joint.
- Using a caulking mallet, pound the iron to thoroughly caulk the inside edge of the joint.
- Slowly move the outside caulking iron around the outside edge of the joint.
- Using a caulking mallet, pound the iron to thoroughly caulk the outside edge of the joint.
- Proceed to the "Installation Checkout" section.

Calfeutrage classique



AVERTISSEMENT: Risque de blessures corporelles. Préchauffer du plomb humide ou froid sur le côté du four à plomb **avant** avant de l'ajouter au récipient contenant le plomb de calfeutrage fondu. S'assurer que l'appareil, le tuyau de drain et tous les composants du drain sont secs avant de continuer. Si ces étapes ne sont pas suivies, une explosion pourrait avoir lieu si de l'humidité se met en contact avec du plomb de calfeutrage fondu.

- Sécher l'appareil, le tuyau du drain et tous les composants du drain.
- Faire fondre le plomb de calfeutrage froid ou humide et préchauffé dans un récipient. Utiliser assez de plomb pour assurer que le joint puisse être rempli en une fois.

REMARQUE: Pour éliminer les fibres de filasse lâches: Chauffer un fer de garnissage ou une batte à bourrer dans le récipient avec le plomb de calfeutrage fondu. Tasser la filasse dans le joint avec le fer de garnissage ou la batte à bourrer chauffés.

- Pendant que le plomb fond: Enfiler et tasser la filasse dans l'écartement entre le tuyau de drain et le corps de la crépine. La filasse tassée doit avoir une profondeur de 1-5/16" (33 mm) au moins à partir du dessus du corps de la crépine [5/8" (16 mm) d'épaisseur].
- Verser le plomb de calfeutrage fondu dans l'écartement en un mouvement fluide, jusqu'à atteindre le tuyau du drain. Laisser le plomb de calfeutrage refroidir.
- Utiliser un maillet de calfeutrage et un fer pour faire descendre le plomb de calfeutrage dans quatre emplacements pour fixer le joint.
- Déplacer doucement le fer de calfeutrage autour du bord intérieur du joint.
- Utiliser un maillet de calfeutrage pour marteler le fer afin de calfeutrer complètement le bord intérieur du joint.
- Déplacer lentement le fer de calfeutrage extérieur autour du bord extérieur du joint.
- Utiliser un maillet de calfeutrage pour marteler le fer afin de calfeutrer complètement le bord extérieur du joint.
- Passer à la section "Vérification de l'installation" .

Calafateo tradicional



ADVERTENCIA: Riesgo de lesiones personales. Precaliente el plomo de calafateo húmedo o frío en un lado del horno para plomo **antes** de agregarlo al crisol que tiene el plomo de calafateo fundido. Asegúrese de que la unidad, el tubo de desagüe y todos los componentes del desagüe estén secos antes de continuar. Si no sigue estos pasos, puede ocurrir una explosión si la humedad entra en contacto directo con el plomo de calafateo fundido.

- Seque la unidad, el tubo de desagüe y todos los componentes del desagüe.
- Funda el plomo de calafateo frío o húmedo precalentado en un crisol. Utilice suficiente plomo para asegurarse de poder llenar la junta en una vaciada.

NOTA: Para eliminar las fibras sueltas de estopa: Caliente un escoplo o escoplo de retacar en el crisol con el plomo de calafateo fundido. Retaque la estopa dentro de la junta con el escoplo o escoplo de retacar caliente.

- Mientras el plomo se funde: Rellene y retaque la estopa en la separación entre el tubo del desagüe y el cuerpo de la coladera. La estopa retacada debe tener una profundidad de 1-5/16" (33 mm) desde la parte superior del cuerpo de la coladera [5/8" (16 mm) de espesor].
- Con un movimiento fluido, vierta el plomo de calafateo fundido en la separación hasta llegar a la parte superior del tubo de desagüe. Deje que el plomo de calafateo se enfríe.
- Con el martillo calafateador y el escoplo calafateador, empuje el plomo de calafateo en cuatro lugares para fijar la junta.
- Mueva el escoplo calafateador interior lentamente alrededor del filo interior de la junta.
- Con un martillo calafateador, golpee el escoplo para sellar completamente el filo interior de la junta.
- Mueva lentamente el escoplo calafateador exterior alrededor del filo exterior de la junta.
- Con un martillo calafateador, golpee el escoplo para sellar completamente el filo exterior de la junta.
- Prosiga en la sección "Verificación de la instalación".

4. Installation Checkout

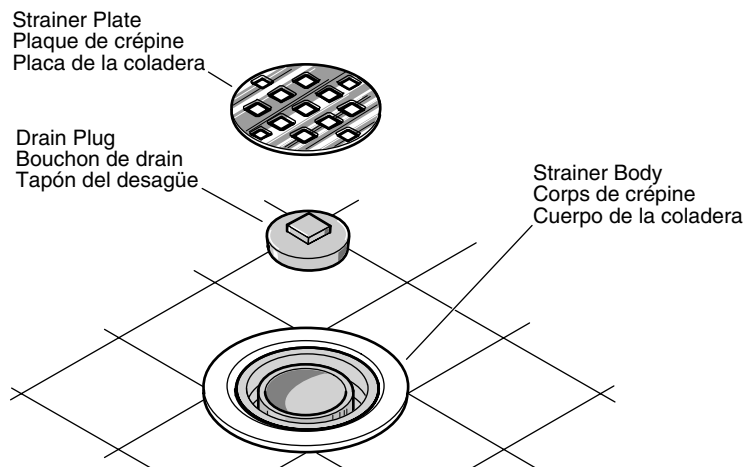

- Plug the drain pipe, then run water into the drain.
- Check for leaks at the joint around the flange of the strainer body.
- Unplug the drain pipe.
- Press the strainer plate firmly into the strainer body.

Vérification de l'installation

- Raccorder le tuyau du drain puis faire couler de l'eau dans le drain.
- Vérifier s'il y a des fuites au niveau du joint autour de la bride du corps de la crépine.
- Déconnecter le tuyau de drain.
- Presser fermement la plaque de la crépine dans son corps.

Verificación de la instalación

- Tape el tubo de desagüe, luego deje correr agua al desagüe.
- Verifique que no haya fugas en la junta alrededor de la brida del cuerpo de la coladera.
- Destape el tubo de desagüe.
- Presione bien la placa de la coladera en el cuerpo de la coladera.

Care and Cleaning

For best results, keep the following in mind when caring for your KOHLER product:

- Use a mild detergent such as liquid dishwashing soap and warm water for cleaning. Do not use abrasive cleaners that may scratch or dull the surface.
- Carefully read the cleaner product label to ensure the cleaner is safe for use on the material.
- Always test your cleaning solution on an inconspicuous area before applying to the entire surface.

Care and Cleaning (cont.)

- Do not allow cleaners to sit or soak on the surface.
- Wipe surfaces clean and rinse completely with water immediately after cleaner application. Rinse and dry any overspray that lands on nearby surfaces.
- Use a soft, dampened sponge or cloth. Never use an abrasive material such as a brush or scouring pad to clean surfaces.

For detailed cleaning information and products to consider, visit www.kohler.com/clean. To order Care & Cleaning information, call 1-800-456-4537.

Entretien et nettoyage

Pour obtenir les meilleurs résultats possibles, prendre ce qui suit en considération lors de l'entretien de votre produit KOHLER:

- Utiliser un détergent doux tel que liquide pour vaisselle et de l'eau chaude pour nettoyer. Ne pas utiliser de nettoyeurs abrasifs car ils pourraient rayer ou abîmer la surface.
- Lire l'étiquette du produit de nettoyage avec le plus grand soin pour assurer qu'il peut être utilisé sans danger sur le matériau.
- Toujours tester la solution de nettoyage sur une surface non visible avant de l'appliquer sur l'ensemble de la surface.
- Ne pas laisser les nettoyeurs reposer ou tremper sur la surface.
- Essuyer les surfaces et rincer complètement avec de l'eau immédiatement après l'application du nettoyeur. Rincer et sécher tout éclaboussement sur les surfaces avoisinantes.
- Utiliser une éponge ou un chiffon doux et humide. Ne jamais utiliser de matériau abrasif tel qu'une brosse ou une éponge à recurer pour nettoyer les surfaces.

Pour obtenir des informations détaillées sur le nettoyage et les produits à considérer, consulter le site www.kohler.com/clean. Pour commander des informations sur l'entretien & le nettoyage, appeler le 1-800-456-4537.

Cuidado y limpieza

Para obtener los mejores resultados, tenga presente lo siguiente al limpiar su producto KOHLER:

- Para la limpieza, utilice solamente un detergente suave como el jabón líquido para lavar platos y agua tibia. No utilice limpiadores abrasivos que puedan rayar u opacar la superficie.
- Lea atentamente la etiqueta del producto de limpieza para asegurar que no presente riesgos al usarse en el material.
- Siempre pruebe la solución de limpieza en un área oculta antes de aplicarla a toda la superficie.
- No deje por tiempo prolongado los limpiadores en la superficie.
- Limpie con un trapo y enjuague completa e inmediatamente con agua después de aplicar limpiadores. Enjuague y seque las superficies cercanas que se hayan rociado.
- Utilice una esponja o trapo suave y húmedo. Para limpiar las superficies nunca utilice materiales abrasivos como cepillos o estropajos de tallar.

Para obtener información detallada de limpieza y los limpiadores a considerar, visite www.kohler.com/clean. Para solicitar información sobre el cuidado y la limpieza, llame al 1-800-456-4537.

Warranty

ONE-YEAR LIMITED WARRANTY

KOHLER plumbing products are warranted to be free of defects in material and workmanship for one year from date of installation.

Kohler Co. will, at its election, repair, replace or make appropriate adjustment where Kohler Co. inspection discloses any such defects occurring in normal usage within one (1) year after installation. Kohler Co. is not responsible for removal or installation costs. **Use of in-tank toilet cleaners will void the warranty.**

To obtain warranty service contact Kohler Co. either through your Dealer, Plumbing Contractor, Home Center or E-tailer, or by writing Kohler Co., Attn.: Customer Care Center, 444 Highland Drive, Kohler, WI 53044, USA, or by calling 1-800-4-KOHLER (1-800-456-4537) from within the USA and Canada, and 001-800-456-4537 from within Mexico, or visit www.kohler.com within the USA, www.ca.kohler.com from within Canada, or www.mx.kohler.com in Mexico.

IMPLIED WARRANTIES INCLUDING THAT OF MERCHANTABILITY AND FITNESS FOR A PARTICULAR PURPOSE ARE EXPRESSLY LIMITED IN DURATION TO THE DURATION OF THIS WARRANTY. KOHLER CO. AND/OR SELLER DISCLAIM ANY LIABILITY FOR SPECIAL, INCIDENTAL OR CONSEQUENTIAL DAMAGES. Some states/provinces do not allow limitations on how long an implied warranty lasts, or the exclusion or limitation of special, incidental or consequential damages, so these limitations and exclusions may not apply to you. This warranty gives you specific legal rights. You may also have other rights which vary from state/province to state/province.

This is Kohler Co.'s exclusive written warranty.

Garantie

GARANTIE LIMITÉE D'UN AN

Les produits de plomberie KOHLER sont garantis contre tout vice de matériau et de fabrication pendant un an à partir de la date de l'installation.

Si un vice est découvert au cours d'une utilisation normale, Kohler Co. choisira, à sa discrétion, la réparation, le remplacement ou la rectification appropriée après inspection desdits vices par Kohler Co. pendant un (1) an à partir de la date d'installation. Kohler Co. n'est pas responsable des frais d'enlèvement ou d'installation. **L'utilisation de nettoyeurs à l'intérieur du réservoir annule la garantie.**

Pour obtenir le service de garantie, contacter Kohler Co., par l'intermédiaire du vendeur, plombier, centre de rénovation ou revendeur par internet, ou bien par écrit à l'adresse suivante Kohler Co., Attn.: Customer Care Center, 444 Highland Drive, Kohler, WI 53044, USA, ou appeler le 1-800-4-KOHLER (1-800-456-4537) à partir des É.-U. et du Canada et le 001-800-456-4537 à partir du Mexique, ou consulter le site www.kohler.com aux É.-U., www.ca.kohler.com au Canada, ou www.mx.kohler.com au Mexique.

LES GARANTIES TACITES, Y COMPRIS CELLES DE COMMERCIALITÉ ET D'ADAPTATION À UN USAGE PARTICULIER, SONT EXPRESSÉMENT LIMITÉE À LA DURÉE DE LA PRÉSENTE GARANTIE. KOHLER CO. ET/OU LE REVENDEUR DÉCLINENT TOUTE RESPONSABILITÉ CONTRE LES DOMMAGES PARTICULIERS, ACCESSOIRES OU INDIRECTS. Certains états et provinces ne permettent pas de limite sur la durée de la garantie tacite, ni l'exclusion ou la limite des dommages particuliers, accessoires ou indirects, et, par conséquent, lesdites limites et exclusions peuvent ne pas s'appliquer à votre cas. Cette garantie vous donne des droits juridiques particuliers. Vous pouvez également avoir d'autres droits qui varient d'un état ou d'une province à l'autre.

Garantie (cont.)

Ceci constitue la garantie écrite exclusive de Kohler Co.

Garantía

GARANTÍA LIMITADA DE UN AÑO

Se garantiza que los productos de plomería KOHLER están libres de defectos de material y mano de obra por un año a partir de la fecha de instalación.

Kohler Co., a su criterio, reparará, reemplazará o realizará los ajustes pertinentes en los casos en que la inspección realizada por Kohler Co. determine que dichos defectos ocurrieron durante el uso normal en el transcurso de un (1) año a partir de la fecha de la instalación. Kohler Co. no se hace responsable de costos de desinstalación o instalación. **El uso de limpiadores de inodoro que se colocan dentro del tanque anulará la garantía.**

Para obtener el servicio de garantía, comuníquese con Kohler Co. a través de su distribuidor, contratista de plomería, centro de remodelación o distribuidor por Internet, o escriba a Kohler Co., Attn.: Customer Care Center, 444 Highland Drive, Kohler, WI 53044, USA, o llame al 1-800-4-KOHLER (1-800-456-4537) desde los EE.UU. y Canadá, y al 001-800-456-4537 desde México, o visite www.kohler.com desde los EE.UU., www.ca.kohler.com desde Canadá, o www.mx.kohler.com en México.

TODA GARANTÍA IMPLÍCITA INCLUYENDO DE COMERCIALIZACIÓN E IDONEIDAD DEL PRODUCTO PARA UN USO DETERMINADO, SE LIMITA EXPRESAMENTE A LA DURACIÓN DE ESTA GARANTÍA. KOHLER CO. Y/O EL VENDEDOR DESCARGAN TODA RESPONSABILIDAD POR CONCEPTO DE DAÑOS PARTICULARES, INCIDENTALES O INDIRECTOS. Algunos estados/provincias no permiten limitaciones en cuanto a la duración de una garantía implícita o a la exclusión o limitación de daños particulares, incidentales o indirectos, por lo que estas limitaciones y exclusiones pueden no aplicar a su caso. Esta garantía le otorga ciertos derechos legales específicos. Además, usted puede tener otros derechos que varían de estado a estado y provincia a provincia.

Ésta es la garantía exclusiva por escrito de Kohler Co.

Service Parts/Pièces de rechange/Piezas de repuesto

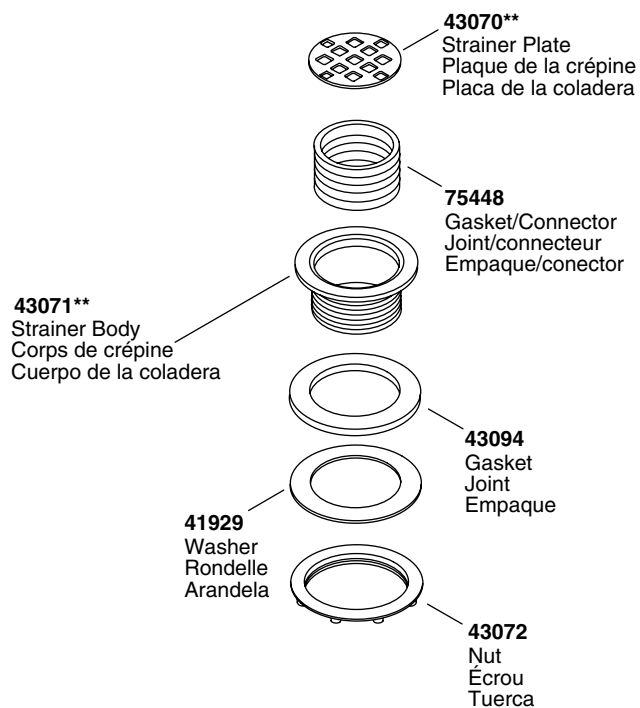

****Finish/color code must be specified when ordering.
**Vous devez spécifier les codes de la finition et/ou de la couleur
quand vous passez votre commande.
Se debe especificar el código del acabado/color con el pedido.