



NIAGARA

TOILET MANUAL

Installation Instructions, Troubleshooting Guide, and Warranty

For all models with Stealth Technology

SINGLE FLUSH BUTTON TOILETS

DUAL FLUSH BUTTON TOILETS

SIDE HANDLE FLUSH TOILETS

ONE PIECE TOILETS

REPLACEMENT PARTS

	SINGLE FLUSH	DUAL FLUSH	SIDE HANDLE	REAR OUTLET	N7711	N7747T	N7747T-DF
Tank Lid	N7714TL	N7714TL-DF	N7714TL-FH	N7714TL	N7711TL	N7747TL	N7747TL-DF
Flush Button/ Handle	C7715-6.4	C7700DF-6B	C7714FH-6.4	C7715-6.4	C7715-6.4	C7715-6.4	C7700DF-6B
Fill Valve	C7715-7	C7700-7	C7700-7	C7700-7	C7700-7	C7700-7	C7700-7
Flush Valve	C7715-6.1	C7700-6.1	C7714FH-6.1	C7700-6.1	C7700-6.1	C7715-6.1	C7700-6.1
Silicon Seal	N7715SS	C7700DF-SS	N7715SS	C7700DF-SS	C7700DF-SS	N7715SS	C7700DF-SS

Check out our instructional videos at: niagaracorp.com/troubleshooting

Questions?

Please call Niagara Conservation Customer Service

8 a.m. - 6 p.m., EST, Monday-Friday

888.733.0197 or email us anytime at info@niagaracorp.com

Retain this manual for future use.

INSTALLATION INSTRUCTIONS

To insure proper installation, carefully read these instructions and be sure to have the proper tools to complete the job. Vitreous china plumbing products are heavy and fragile. To avoid injury or damage, ask for assistance and handle with extreme care. During installation, make sure the plumbing system is vented adequately and that the soil pipe is clean.

Be very cautious when working with vitreous china plumbing products. Vitreous china can break and chip if you overtighten mounting bolts or nuts. Such breaks and chips are as sharp as glass and should be handled with care. Take care when handling these products.

READ BEFORE INSTALLING:

Be aware that certain toilet models have limited access and require seat installation first (unless using special seat bolts). You may also have to attach the supply line and tank prior to anchoring these toilets to the floor.

RECOMMENDED TOOLS:

- 1/2" x 9/16" Box or Open-End Wrench
- Adjustable Wrench
- Caulking
- Hacksaw
- Level
- Putty knife
- Screwdriver
- Tape Measure

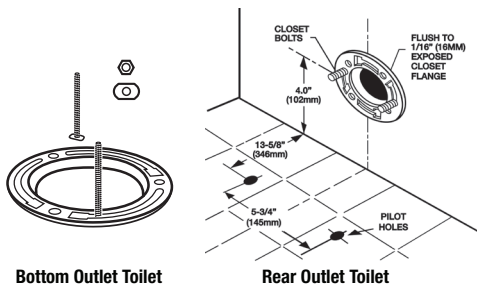

1. TURN OFF THE MAIN WATER SUPPLY.

2. Install new "T" bolts with elongated brass flat washers and thin brass hex-head (jam) nuts.

3. TOILET BOWL INSTALLATION

Remove the toilet from the box and set the toilet upside down on a soft surface. (You may use the box for this purpose.) Set the wax ring firmly in place around the outlet of the toilet.

Carefully lower the toilet bowl onto the floor flange while aligning the "T" bolts through the two holes in the toilet bowl foot. *For a rear outlet toilet, position bowl squarely to wall and, with a rocking motion, push against ring and flange.*

NOTE: For rear outlet toilet it is recommended to use a Neoprene or Felt-reinforced gasket for sealing against flange.

Make sure that the toilet bowl is level. If the toilet tilts or is rocking, insert shims under the base.

From the backside of the toilet, place the plastic washers over the floor bolts, noting "THIS SIDE UP" on the top of the washer. Tighten the floor bolt wing nuts onto the floor bolts to secure the position of the plastic washers. **CAUTION: DO NOT OVERTIGHTEN NUTS OR BASE MAY BE DAMAGED!** Cut off any excess bolt length and snap the bolt cap in place. Run a bead of caulk around the base of the toilet for a finished look and to meet plumbing codes.

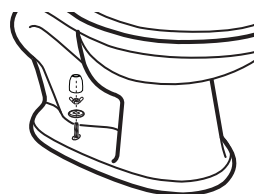
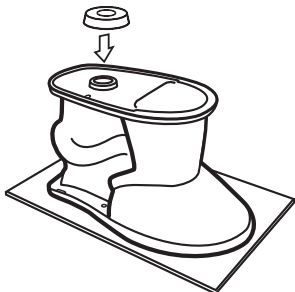

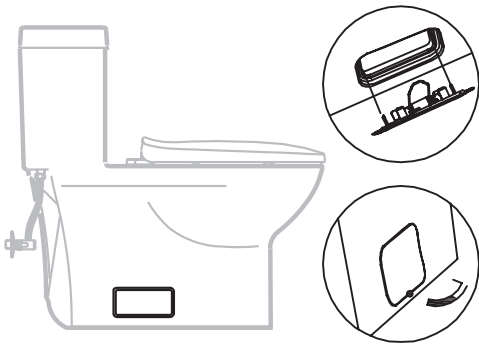

4. BOLT COVER INSTALLATION FOR SKIRTED BOWLS

Take out the bolt covers with the buckle of the bolt cover facing up. Make sure both ribs on the back of the bolt cover align with the ceramic cut out on the toilet. Put the top of buckle into ceramic cut out then slide in the bolt cover from bottom to top - making sure everything is aligned. Install the other bolt cover the same way.

Disassembly (No tools necessary):

To remove the bolt cover, pry off the bottom of bolt cover from the toilet by hand. Do not pry from the top. Lift the side plate from the bottom and remove. Disassemble the other side plate in the same way.

4a. FOR CERAMIC BOLT COVERS (N7711)

Make sure that the bolt cover area of the toilet is clean and dry. Use a dry piece of cloth or soap and water, if needed. Remove protective film from one side of Velcro and place on back of ceramic cover plate, vertically approximately 1/2" from the edge of the plate (2 strips per plate). Remove the remaining protective film from Velcro strips. Position bolt cover on toilet. If everything is aligned, press firmly so it remains in place. Repeat for second bolt cover on opposite side of the toilet.

To finish, smooth off a bead of sealant around the plates. Remove excess sealant. After 24 hours, the bolt cover adhesive should be completely set. If needed to remove bolt cover, gently pry off and be sure to clean off old adhesive.

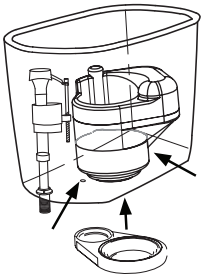

5. TOILET TANK INSTALLATION

The tank has been factory assembled; confirm rubber sealing gasket is in position on the bottom of the tank. Place the tank on the toilet bowl. Secure the tank in place with the two (2) washers and (2) nuts provided.

DO NOT OVERTIGHTEN.

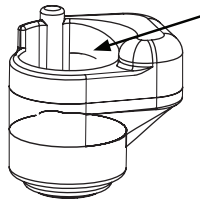

Open the shut-off valve slowly and check for leaks. Fill to the water line. Adjust the level, if necessary by turning the black screw on top of the float. Turn the screw to the right (clockwise) to raise the water level or to the left (counter clockwise) to lower the water level.

6. FLUSH BUTTON OR SIDE HANDLE INSTALLATION / ADJUSTMENT

FLUSH BUTTON: The flush button has been factory assembled in the tank lid. Secure the flush button mechanism into the tank lid by hand tightening the lock nut. The bottom of the push rod(s) leading from the flush buttons should be slightly backed off from the top of the flush valve.

To increase the rod length, turn the rod locknut counter-clockwise to loosen, then rotate the push rod counter-clockwise to increase exposed length. When desired length is achieved turn the rod locknut clockwise, while holding the push rod, till it is tightened.

To shorten the rod length, turn the rod locknut counter-clockwise to loosen, then rotate the push rod clockwise decrease exposed length. When desired length is achieved turn the rod locknut clockwise, while holding the push rod, till it is tightened.

NOTE: When activating the half flush mode, both buttons on the flush mechanism will depress. When activating the full flush mode (chrome button), only the chrome button will depress. The flush valve mechanism is setup to prevent the full flush from being activated when the green button is pushed. It's important that the flush rods have equal clearance to assure proper function of the half flush.

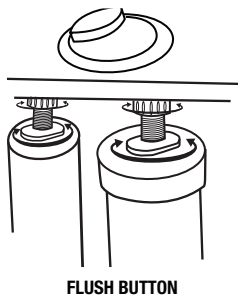

SIDE HANDLE: Insert handle through opening in side of tank with handle extension facing forward.

Place rubber washer, then plastic washer on threaded extension from handle inside of tank. Hand-tighten lock nut by rotating counter-clockwise (left-handed thread).

While holding handle level, connect cable box from flush valve. Position cable box so rounded corner is in top, front position. Hand-tighten lock nut onto handle threaded extension by rotating counter-clockwise (left-handed thread). Check handle movement to assure proper connection with flush valve.

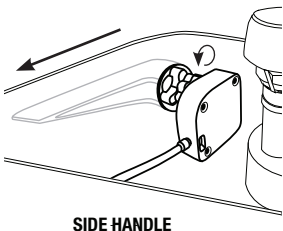

INSTALLATION INSTRUCTIONS (cont.)



7. Connect the water supply to the toilet fill valve and hand tighten. Carefully connect the water supply to the shut-off valve.

8. TOILET SEAT INSTALLATION INSTRUCTIONS *(Seat included in All-In-One units only)*

1. Place the seat on the toilet, aligning the holes of the seat with the holes in the back of the toilet bowl.
2. Insert the screw through the holes to secure it with the nut from the bottom of the toilet, with the nut's tapered end on top.
3. Adjust seat position for best fit on toilet bowl.
4. Secure nut from the bottom of the toilet, use a regular screwdriver to tighten the fit. (See picture)
5. Push the decorative cap down.

TROUBLESHOOTING GUIDE

PROBLEM: POOR OR SLUGGISH FLUSH

Possible Cause: Water supply is blocked.

Corrective Action: Shut off water supply, disconnect supply and check water supply valve opening. (Valve is located on wall or floor).

Possible Cause: Water level is too low in tank.

Corrective Action: Adjust water level in tank to water level mark by turning adjustment screw on top of the float arm of the Fluidmaster™ fill valve. Turn the adjustment screw clockwise to raise the water level.

Further instructions for the Fluidmaster™ fill valve can be found at <https://www.fluidmaster.com/products/toilet/fill-valves/400a-universal-fill-valve/>

Possible Cause: Water supply valve is partially closed.

Corrective Action: Open supply valve.

Possible Cause: Partially clogged trapway or drain.

Corrective Action: Clear passage with an auger. If you are unable to clear blockage, please contact a plumber.

Possible Cause: Outlet is partially blocked by wax gasket.

Corrective Action: Lift toilet (if your toilet is a back outlet, pull from wall) and replace wax ring gasket.

PROBLEM: FILL VALVE DOES NOT SHUT OFF

Possible Cause: Water level in tank is set too high.

Corrective Action: Turn the adjustment screw counter-clockwise to lower the water level.

Possible Cause: Debris lodged in the valve.

Corrective Action: Shut off water supply valve; remove front cap from the Fluidmaster™ valve by turning counterclockwise; turn water supply on very slowly and flush out the line.

Possible Cause: Fill valve seal may need to be replaced.

Corrective Action: Shut off water supply; remove the front cap from the Fluidmaster™ valve and replace the rubber seal disk.

NEED HELP? Visit: niagaracorp.com/troubleshooting

WARNING

Do not place toilet bowl cleaner tablets in toilet tank. The use of these tablets in this manner may cause leakage and void warranty.



NIAGARA

MANUAL DEL PRODUCTO

Instrucciones de instalación, Guía para la Solución de Problemas y Garantía

Para todos los modelos Stealth:

INODOROS CON BOTÓN DE DESCARGA ÚNICA
INODOROS CON BOTÓN DE DESCARGA DUAL
INODOROS CON MANIJA LATERAL DE DESCARGA
INODOROS DE UNA SOLA PIEZA

PIEZAS DE REPUESTO

	DESCARGA ÚNICA	DESCARGA DUAL	MANIJA LATERAL	SALIDA TRASERA	N7711	N7747T	N7747T-DF
Tapa del tanque	N7714TL	N7714TL-DF	N7714TL-FH	N7714TL	N7711TL	N7747TL	N7747TL-DF
Manija / Botón de descarga	C7715-6.4	C7700DF-6B	C7714FH-6.4	C7715-6.4	C7715-6.4	C7715-6.4	C7700DF-6B
Válvula de llenado	C7715-7	C7700-7	C7700-7	C7700-7	C7700-7	C7700-7	C7700-7
Válvula de descarga	C7715-6.1	C7700-6.1	C7714FH-6.1	C7700-6.1	C7700-6.1	C7715-6.1	C7700-6.1
Junta de silicona	N7715SS	C7700DF-SS	N7715SS	C7700DF-SS	C7700DF-SS	N7715SS	C7700DF-SS

Consulta nuestros videos instructivos en: niagaracorp.com/troubleshooting

¿Preguntas?

Por favor llama a servicio al cliente de Niagara Conservation de lunes a viernes, de 8:00 a.m. a 6:00 p.m. (hora estándar del Este) **888.733.0197** o envíanos un correo electrónico en cualquier momento a info@niagaracorp.com

Conserva este manual para uso en el futuro.

INSTRUCCIONES DE INSTALACIÓN

Para garantizar la instalación adecuada, lee con cuidado estas instrucciones y asegúrate de contar con las herramientas apropiadas para completar el trabajo. Los productos de vitrocerámica son duros y frágiles. Para evitar daños o lesiones, pide ayuda y manipula con extremo cuidado. Durante la instalación, asegúrate de que el sistema de plomería tenga salidas de aire adecuadas y limpia la tubería de desagüe sanitario.

Ten mucho cuidado al trabajar con productos de plomería hechos de vitrocerámica. La vitrocerámica puede romperse y astillarse si se aprietan demasiado los pernos o tuercas. Esas astillas y roturas son más filosas que el vidrio y deben manipularse con cuidado. Ten cuidado al manipular estos productos.

HERRAMIENTAS RECOMENDADAS:

- Llave de tubo o llave de extremo abierto, 1/2" x 9/16"
- Llave ajustable
- Pasta selladora
- Sierra para metales
- Nivel
- Espátula para masilla
- Destornillador
- Cinta de medir

LEE ANTES DE INSTALAR:

Recuerda que algunos modelos de inodoro permiten acceso limitado y requieren que se instale primero el asiento (a menos que uses pernos especiales para el asiento). También puede que tengas que asegurar la línea de suministro y el tanque antes de anclar estos inodoros al piso.

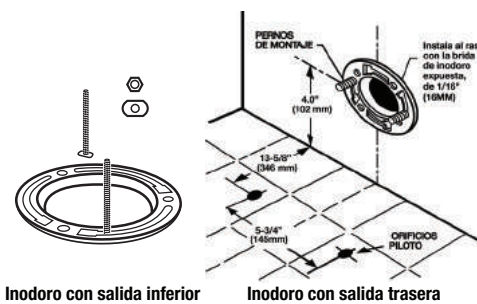

1. CIERRA EL SUMINISTRO PRINCIPAL DE AGUA.

2. Instalar los nuevos pernos "T" con arandelas planas alargadas de latón y tuercas (de traba) finas de latón y cabeza hexagonal.

3. INSTALACIÓN DE TAZA DE INODORO

Sacar el inodoro de la caja y ponerlo bocabajo sobre una superficie blanda. (A tal efecto se puede usar la propia caja). Coloca firmemente el anillo de cera alrededor de la salida del inodoro.



Bajar con cuidado la taza del inodoro hasta la brida del piso y alinear al mismo tiempo los pernos "T" a través de los dos orificios en la base de la taza. *Para el inodoro con salida trasera*, coloca el inodoro perpendicularmente a la pared y, con un movimiento de balanceo, empuja la taza contra el anillo y la brida.

NOTA: Para inodoro con salida en la parte posterior se recomienda usar una junta reforzada de neopreno o fieltro para sellar contra la brida.



Verificar que la taza del inodoro esté nivelada. Si el inodoro se inclina o mece, insertar cuñas debajo de la base.



Desde la parte posterior del inodoro, coloca las arandelas de plástico sobre los pernos del piso, con la etiqueta "THIS SIDE UP" (este lado hacia arriba) en la parte superior de la arandela. Aprieta las tuercas mariposa para el piso en los pernos correspondientes para asegurar la posición de las arandelas de plástico. **PRECAUCIÓN: ¡NO APRIETES DEMASIADO LAS TUERCAS O LA BASE PODRÍA DAÑARSE!** Recorta cualquier exceso en el largo del perno y coloca la tapa de este en su lugar. Aplicar un borde de masilla alrededor de la base del inodoro para darle un aspecto de acabado y cumplir con los códigos de plomería.

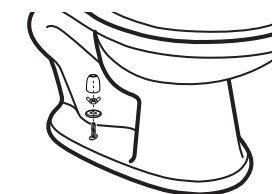

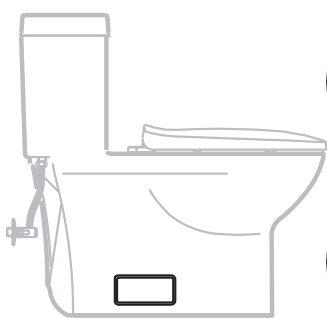

4. INSTALACIÓN DE LAS CUBIERTAS DE PERNOS PARA TAZÓN CON FALDÓN

Sacar las cubiertas de los pernos con el broche apuntando hacia arriba. Asegurarse de que ambas varillas en la parte posterior de la cubierta del perno se alineen con el corte de cerámica en el inodoro. Colocar el broche superior en el corte de cerámica y luego deslizar la cubierta del perno desde la parte inferior hacia arriba, asegurándose de que todo esté alineado. Instalar la otra cubiertas de perno de la misma forma.

Desarmar (No necesita herramientas):

Para quitar la cubierta del perno halar con la mano la parte inferior de la cubierta. Halarla desde la parte superior. Levantar la placa lateral del fondo y retirarla. Desarmar la placa del otro lado de la misma forma.

4a. POUR LES CACHE-BOULON EN CÉRAMIQUE (N7711)

Asegúrese de que el área de la cubierta del perno del inodoro esté limpia y seca. Use un paño seco o jabón y agua, si es necesario. Retire la cinta protectora de un lado del velcro y colóquelo en la parte posterior de la placa de cubierta de cerámica, verticalmente a aproximadamente $\frac{1}{2}$ «del borde de la placa (2 tiras por placa). Retire la cinta protectora restante de las tiras de velcro. Coloque la tapa del perno en el inodoro. Si todo está alineado, presione firmemente para que permanezca en su lugar. Repita para la segunda tapa del perno en el lado opuesto del inodoro.

Para finalizar, alise un cordón de sellador alrededor de los platos. Retire el exceso de sellador. Después de 24 horas, el adhesivo debe estar completamente ajustado. Si es necesario para quitar la cubierta, halarla suavemente y asegúrese de limpiar el adhesivo viejo.

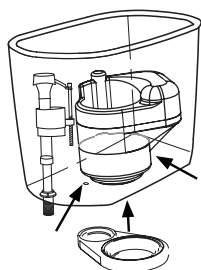

5. INSTALACIÓN DE TANQUE DE INODORO

El tanque ha sido ensamblado de fábrica: confirme que la junta de sellado de goma esté en posición en la parte inferior del tanque. Coloque el tanque en la taza del inodoro. Asegure el tanque en su lugar con las dos (2) arandelas y (2) tuercas provistas. **NO APRIETE DEMASIADO.**

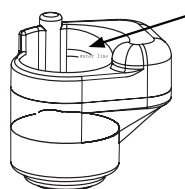

Abrir lentamente la válvula de cierre y verificar si hay filtraciones. Llenar hasta la línea de agua. Ajustar el nivel, si es necesario, girando el tornillo negro en la parte superior del flotante. Girar el tornillo a la derecha (en sentido de las manecillas del reloj) para elevar el nivel del agua y hacia la izquierda (en contra de las manecillas del reloj) para bajarlo.

6. INSTALACIÓN / AJUSTE - BOTÓN DE DESCARGA O MANIJA LATERAL

BOTÓN DE DESCARGA: El botón de descarga se ha ensamblado a la tapa del tanque en la fábrica. Asegurar el mecanismo del botón de descarga en la tapa del tanque apretando la contratuerca con la mano. La parte inferior de las varillas de presión que salen de los botones de descarga deben alejarse ligeramente de la parte superior de la válvula de descarga.

Para aumentar la longitud de la varilla, girar la contratuerca de las misma en sentido contrario a las manecillas del reloj para aflojarla, luego rotar la varilla de presión en sentido contrario a las manecillas del reloj para incrementar la longitud de la parte expuesta. Cuando alcance la longitud deseada, girar la contratuerca de la varilla en sentido de las manecillas del reloj sosteniendo la varilla hasta que esté segura.

Para acortar la longitud de la varilla, girar la contratuerca de las misma en sentido contrario a las manecillas del reloj para aflojarla, luego rotar la varilla de presión en el sentido de las manecillas del reloj para disminuir la longitud de la parte expuesta. Cuando alcance la longitud deseada, girar la contratuerca de la varilla en sentido de las manecillas del reloj sosteniendo la varilla hasta que esté segura.

NOTA: Al activar la modalidad de media descarga, ambos botones del mecanismo de descarga se presionarán. Al activar el modo de descarga completa (botón cromado), sólo se presionará el botón cromado. El mecanismo de la válvula de descarga está configurado para evitar que se active la descarga completa cuando se presiona el botón verde. Es importante que las varillas de descarga tengan el mismo espacio para garantizar el funcionamiento adecuado de la media descarga.

MANIJA LATERAL: Insertar la manija a través de la abertura en el lado del tanque con la extensión de la manija mirando hacia delante. Colocar la arandela de goma y enseguida la arandela de plástico sobre la extensión roscada de la manija dentro del tanque. Apretar con la mano la contratuerca girando hacia la izquierda (rosca izquierda).

Sosteniendo la palanca a nivel, conectar la caja de cable de la válvula de descarga. Colocar la caja de cable de manera que la esquina redondeada queda en la posición superior frontal. Apretar con la mano la contratuerca en la extensión roscada de la manija girando hacia la izquierda (rosca izquierda). Comprobar el movimiento de la manija para asegurar la conexión apropiada con la válvula de descarga.

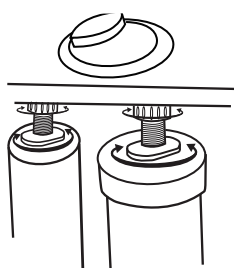

EL BOTÓN DE DESCARGA

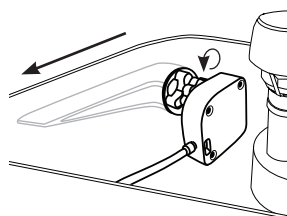

MANIJA LATERAL

INSTRUCCIONES DE INSTALACIÓN (cont.)

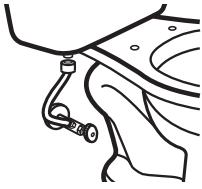

7. Conectar el suministro de agua a la válvula de llenado del inodoro y apretar con la mano. Conectar con cuidado el suministro de agua a la válvula de cierre.

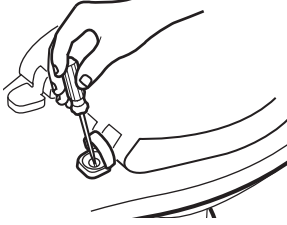

8. INSTRUCCIONES PARA LA INSTALACIÓN DEL ASIENTO DEL INODORO

(El asiento se incluye únicamente en las unidades Todo en uno)

1. Colocar el asiento en el inodoro y alinear los orificios del asiento con aquellos en la parte trasera de la taza del inodoro.
2. Insertar el tornillo a través de los orificios para asegurarlo con la tuerca del fondo del inodoro, con el extremo cónico de la tuerca en la parte superior.
3. Ajustar la posición del asiento a su mejor posición en el tazón del inodoro.
4. Asegurar la tuerca del fondo del inodoro con un destornillador regular para apretar el ajuste. (Ver la imagen)
5. Presionar hacia abajo la tapa decorativa.

GUÍA DE SOLUCIÓN DE PROBLEMAS

PROBLEMA: DESCARGA DEFICIENTE O LENTA

Causa posible: El suministro de agua está bloqueado.

Solución: Cerrar el suministro de agua, desconectarlo y revisar la apertura de la válvula de suministro. (Esta válvula está en la pared o en el piso).

Causa posible: El nivel de agua en el tanque es muy bajo.

Solución: Ajustar el nivel de agua en el tanque a la marca de nivel de agua girando el tornillo de ajuste en la parte superior del brazo flotante de la válvula de llenado Fluidmaster™. Girar el tornillo de ajuste en el sentido de las manecillas del reloj para elevar el nivel del agua. Puede encontrar más instrucciones para la válvula de llenado Fluidmaster™ en <https://www.fluidmaster.com/products/toilet/fill-valves/400a-universal-fill-valve/>

Causa posible: La válvula de suministro de agua está parcialmente cerrada.

Solución: Abrir la válvula de suministro.

Causa posible: El sifón o el drenaje están parcialmente obstruidos.

Solución: Destupir el desagüe con una sonda. Si no se puede eliminar la obstrucción, contactar a un plomero.

Causa posible: La salida está parcialmente bloqueada por la junta de cera.

Solución: Levantar el inodoro (si tu inodoro tiene salida posterior, halar de la pared) y reponer la junta de anillo de cera.

PROBLEMA: LA VÁLVULA DE LLENADO NO SE CIERRA

Causa posible: El nivel de agua en el tanque se ajustó demasiado alto.

Solución: Girar el tornillo de ajuste en el sentido contrario a las manecillas del reloj para bajar el nivel del agua.

Causa posible: Hay desechos alojados en la válvula.

Solución: Cerrar la válvula de suministro; quitar la tapa frontal de la válvula Fluidmaster™ girando en sentido contrario a las manecillas del reloj; abrir muy despacio el suministro de agua y enjuagar la línea o tubería.

Causa posible: El sello de la válvula de llenado pudiera necesitar reposición.

Solución: Cerrar el suministro de agua; quitar la tapa frontal de la válvula Fluidmaster™ y volver a colocar el disco de goma de sellado.

¿NECESITAS AYUDA? Visita: niagaracorp.com/troubleshooting

ADVERTENCIA

No colocar tabletas limpiadoras de taza de inodoro en el tanque. Usar esas tabletas de esta manera pudiera causar filtraciones y anular la garantía.



NIAGARA

GUIDE DU PRODUIT

Instructions d'installation, guide de dépannage et garantie

Pour tous les modèles Stealth :

TOILETTES À BOUTON DE CHASSE SIMPLE
TOILETTES À BOUTON DE DOUBLE CHASSE
TOILETTES À CHASSE À POIGNÉE LATÉRALE
TOILETTES MONOBLOC

LES PIÈCES DE RECHANGE

	CHASSE SIMPLE	DOUBLE CHASSE	POIGNÉE LATÉRALE	SORTIE ARRIÈRE	N7711	N7747T	N7747T-DF
Couvercle du réservoir	N7714TL	N7714TL-DF	N7714TL-FH	N7714TL	N7711TL	N7747TL	N7747TL-DF
Bouton de chasse/ Poignée latérale	C7715-6.4	C7700DF-6B	C7714FH-6.4	C7715-6.4	C7715-6.4	C7715-6.4	C7700DF-6B
Robinet de remplissage	C7715-7	C7700-7	C7700-7	C7700-7	C7700-7	C7700-7	C7700-7
Robinet de chasse	C7715-6.1	C7700-6.1	C7714FH-6.1	C7700-6.1	C7700-6.1	C7715-6.1	C7700-6.1
Joint en silicone	N7715SS	C7700DF-SS	N7715SS	C7700DF-SS	C7700DF-SS	N7715SS	C7700DF-SS

Consultez nos vidéos instructives sur : niagaracorp.com/troubleshooting

Des questions?

Veillez communiquer avec le service à la clientèle de Niagara Conservation entre 8 h et 18 h, HNE, du lundi au vendredi au **888.733.0197** ou envoyez-nous un courriel en tout temps à info@niagaracorp.com
Conservez ce guide pour un usage ultérieur.

INSTRUCTIONS D'INSTALLATION

Pour assurer une installation correcte, veuillez lire ces instructions avec soin et veiller à vous munir des bons outils pour terminer le travail. Les produits de plomberie en porcelaine vitrifiée sont lourds et fragiles. Pour éviter les blessures ou dommages matériels, veuillez demander une assistance et manipuler en faisant preuve d'une extrême précaution. Pendant l'installation, assurez-vous que le système de plomberie est bien aéré et que le tuyau de renvoi est propre.

Soyez extrêmement prudent lorsque vous travaillez avec des produits de plomberie en porcelaine vitrifiée. La porcelaine vitrifiée peut casser et produire des éclats si vous serrez trop les boulons ou écrous de fixation. De telles cassures ou éclats sont aussi tranchants que le verre et doivent être manipulé(e)s avec soin. Soyez prudent lorsque vous manipulez ces produits.

LISEZ AVANT D'INSTALLER :

Veuillez noter que certains modèles de toilettes ont un accès limité et requièrent une installation du siège en premier (à moins que vous utilisiez des boulons de siège spéciaux). Il se peut également que vous ayez à fixer la conduite d'alimentation et le réservoir avant d'arrimer ces toilettes au sol.

OUTILS RECOMMANDÉS :

- Clé polygonale ou à fourche de 1,27 cm x 1,42 cm (1/2 po x 9/16 po)
- Clé à molette
- Calfeutre
- Scie à métaux
- Niveau
- Couteau à mastic
- Tournevis
- Ruban à mesurer

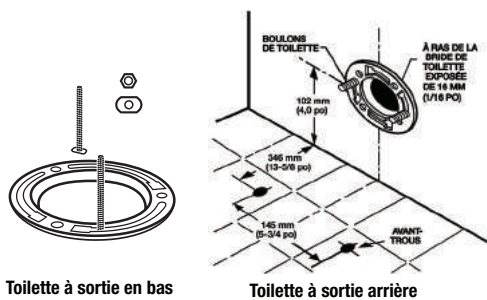

Toilette à sortie en bas

Toilette à sortie arrière

1. COUPEZ L'ALIMENTATION PRINCIPALE EN EAU.

2. Installez de nouveaux boulons en « T » avec rondelles plates allongées et écrous minces à tête hexagonale en laiton (contre-écrous).

3. INSTALLATION DE LA CUVETTE DE TOILETTE

Retirez la toilette du carton et posez la toilette à l'envers sur une surface molle.

(Vous pouvez utiliser le carton pour cela.) Placez l'anneau d'étanchéité en cire fermement en place autour de la sortie de la toilette.

Baissez la cuvette de toilette avec soin sur la bride de sol tout en alignant les boulons en « T » à travers les deux trous du pied de la cuvette de toilette. *Pour les toilettes à sortie arrière*, positionnez la cuvette fermement contre le mur et poussez-la contre l'anneau et la bride avec un mouvement de balancement.

REMARQUE: Pour les toilettes à sortie d'eau par l'arrière, nous recommandons l'utilisation d'un joint d'étanchéité en néoprène ou renforcé au feutre pour assurer l'étanchéité contre la bride.

Assurez-vous que la cuvette de toilette est de niveau. Si la toilette bascule ou se balance, insérez des cales sous le socle.

À partir du dos de la toilette, placez les rondelles en plastique par-dessus les boulons de fixation au sol, en respectant l'inscription « THIS SIDE UP (CE CÔTÉ VERS LE HAUT) » sur le dessus de la rondelle. Serrez les écrous à oreilles des boulons de fixation au sol sur les boulons de fixation au sol pour fixer solidement les rondelles en plastique en place. **ATTENTION : NE SERREZ PAS TROP LES ÉCROUS POUR NE PAS ENDOMMAGER LE SOCLE!** Coupez tout excès de longueur des boulons et emboîtez le cache-boulon en place. Calfeutrez autour du socle de la toilette pour une apparence finie et vous conformer aux codes de plomberie.

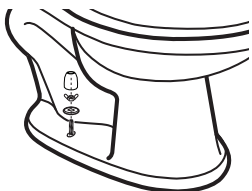

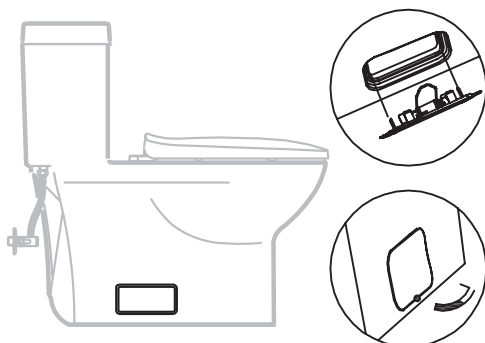

4. INSTALLATION DES CACHE-BOULONS DE CUVETTE À JUPE

Retirez les cache-boulons avec la boucle du cache-boulon orientée vers le haut. Assurez-vous que les deux nervures au dos du cache-boulon s'alignent avec la découpe en céramique sur la toilette. Placez le dessus de la boucle dans la découpe en céramique, puis faites glisser le cache-boulon de bas en haut pour vous assurer que tout est aligné. Installez l'autre cache-boulon de la même façon.

Démontage (aucun outil requis) :

Pour retirer le cache-boulon, retirez le bas du cache-boulon en le tirant en force de la toilette à la main. Ne le tirez pas en force à partir du haut. Soulevez la plaque latérale du bas et retirez-la. Démontez l'autre plaque latérale de la même façon.

4a. POUR LES CACHE-BOULON EN CÉRAMIQUE (N7711)

Assurez-vous que l'emplacement du cache-boulon sur la toilette est propre et sec. Utilisez un morceau de linge sec ou du savon et de l'eau au besoin. Retirez la pellicule de protection d'un côté du velcro et placez-le au dos de la plaque de finition en céramique, verticalement à environ 1,27 cm (½ po) du bord de la plaque (2 bandes par plaque). Retirez le reste de la pellicule de protection des bandes de velcro. Placez le cache-boulon sur la toilette. Si tout est aligné, appuyez fermement pour assurer qu'il reste en place. Répétez pour le second cache-boulon du côté opposé de la toilette.

Pour terminer, appliquez une couche de mastic autour des plaques. Retirez l'excès de mastic. Au bout de 24 heures, l'adhésif du cache-boulon devrait avoir complètement pris. Si nécessaire pour retirer le cache-boulon, tirez-le doucement et veillez à éliminer l'ancien adhésif.

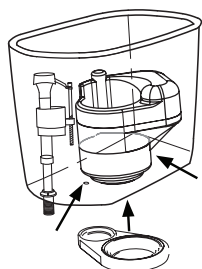

5. INSTALLATION DU RÉSERVOIR DE TOILETTE

Le réservoir a été assemblé en usine; confirmez que le joint d'étanchéité en caoutchouc est en place au fond du réservoir. Placez le réservoir sur la cuvette de toilette. Fixez fermement le réservoir en place avec les deux (2) rondelles et (2) écrous fournis. **ÉVITEZ DE TROP SERRER.**

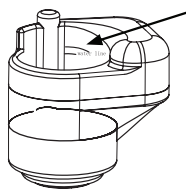

Ouvrez lentement le robinet d'arrêt et vérifiez qu'il n'y a pas de fuites. Remplissez jusqu'à la ligne d'eau. Ajustez le niveau, si nécessaire, en tournant la vis noire sur le dessus du flotteur. Tournez la vis vers la droite (sens des aiguilles d'une montre) pour hausser le niveau de l'eau ou vers la gauche (sens inverse des aiguilles d'une montre) pour baisser le niveau de l'eau.

6. INSTALLATION/RÉGLAGE DU BOUTON DE CHASSE OU DE LA MANETTE LATÉRALE

BOUTON DE CHASSE : Le bouton de chasse a été assemblé en usine dans le couvercle du réservoir. Fixez solidement le mécanisme du bouton de chasse dans le couvercle du réservoir en serrant manuellement le contre-écrou. L'extrémité en caoutchouc en bas de(s) la tige(s)-poussoir(s) provenant des boutons de chasse devrait être légèrement en retrait du dessus du robinet de chasse.

Pour augmenter la longueur de la tige, tournez le contre-écrou de la tige dans le sens inverse des aiguilles d'une montre pour desserrer, puis tournez la tige-poussoir dans le sens inverse des aiguilles d'une montre pour accroître la longueur exposée. Lorsque la longueur désirée est obtenue, tournez le contre-écrou de la tige dans le sens des aiguilles d'une montre tout en maintenant la tige-poussoir jusqu'à ce qu'il soit bien serré.

Pour raccourcir la longueur de la tige, tournez le contre-écrou de la tige dans le sens inverse des aiguilles d'une montre pour desserrer, puis tournez la tige-poussoir dans le sens des aiguilles d'une montre pour diminuer la longueur exposée. Lorsque la longueur désirée est obtenue, tournez le contre-écrou de la tige dans le sens des aiguilles d'une montre tout en maintenant la tige-poussoir jusqu'à ce qu'il soit bien serré.

REMARQUE: Lorsque vous activez le mode demi-chasse, les deux boutons du mécanisme de chasse seront enfoncés. Lorsque vous activez le mode chasse complète (bouton en chrome), seul le bouton en chrome sera enfoncé. Le mécanisme de robinet de chasse est prévu pour empêcher la chasse complète d'être activée lorsque le bouton vert est poussé. Il est important que les tiges de chasse aient un dégagement égal pour assurer un bon fonctionnement de la demi-chasse.

MANETTE LATÉRALE : Insérez la manette dans l'ouverture sur le côté du réservoir, avec l'extension de la manette orientée vers l'avant. Placez la rondelle en caoutchouc, puis la rondelle en plastique sur l'extension filetée à partir de la manette à l'intérieur du réservoir. Serrez le contre-écrou à la main en le tournant dans le sens inverse des aiguilles d'une montre (filetage à main gauche).

Tout en maintenant la manette de niveau, raccordez la boîte à câbles à partir du robinet de chasse. Placez la boîte à câble de façon à ce que le coin arrondi se trouve en haut et à l'avant. Serrez le contre-écrou à la main sur l'extension filetée de la manette en le tournant dans le sens inverse des aiguilles d'une montre (filetage à main gauche). Vérifiez le mouvement de la manette pour assurer qu'elle est bien connectée au robinet de chasse.

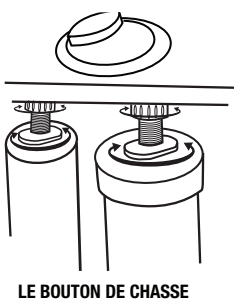

LE BOUTON DE CHASSE

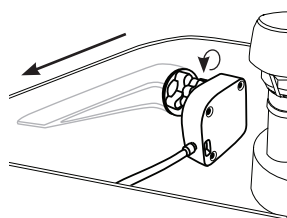

MANETTE LATÉRALE

INSTRUCTIONS D'INSTALLATION (cont.)

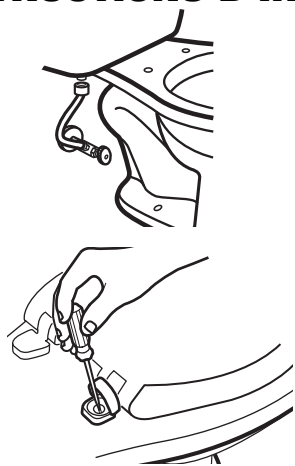

7. Raccordez l'alimentation en eau au robinet de remplissage de la toilette et serrez à la main. Raccordez l'alimentation en eau au robinet d'arrêt avec soin.

8. INSTRUCTIONS D'INSTALLATION DU SIÈGE DE TOILETTE

(Siège compris dans toutes les unités tout-en-un uniquement)

1. Placez le siège sur la toilette en alignant les trous du siège avec les trous au dos de la cuvette de la toilette.
2. Insérez la vis à travers les trous pour la fixer solidement avec l'écrou à partir du bas de la toilette, avec l'extrémité conique de l'écrou sur le dessus.
3. Réglez la position du siège pour l'adapter au mieux sur la cuvette de la toilette.
4. Fixez solidement l'écrou à partir du bas de la toilette, servez-vous d'un tournevis ordinaire pour bien serrer. (Voir l'illustration)
5. Poussez le capuchon décoratif vers le bas.

GUIDE DE DÉPANNAGE

PROBLÈME : CHASSE FAIBLE OU LENTE

Cause possible : Alimentation en eau bloquée.

Mesure corrective : Coupez l'alimentation en eau, débranchez l'alimentation et vérifiez l'ouverture de la soupape d'alimentation en eau. (La soupape est située sur le mur ou au sol).

Cause possible : Le niveau d'eau du réservoir est trop bas.

Mesure corrective : Réglez le niveau d'eau du réservoir à la marque du niveau d'eau en tournant la vis de réglage située sur le levier de flotteur du robinet de remplissage Fluidmaster™. Tournez la vis de réglage dans le sens des aiguilles d'une montre pour hausser le niveau de l'eau. Vous trouverez des instructions supplémentaires relatives au robinet de remplissage Fluidmaster™ à l'adresse <https://www.fluidmaster.com/canada-products/robinet-de-remplissage-400a-universel/?lang=fr>.

Cause possible : La soupape d'alimentation en l'eau est partiellement fermée.

Mesure corrective : Ouvrez la soupape d'alimentation en eau.

Cause possible : Siphon ou drain partiellement bouché.

Mesure corrective : Débloquez le passage avec un dégorgeoir. Si vous n'arrivez pas à débloquer le passage, veuillez faire appel à un plombier.

Cause possible : La sortie est partiellement bloquée par le joint d'étanchéité en cire.

Mesure corrective : Soulevez la toilette (si votre toilette a une sortie arrière, tirez-la du mur) et remplacez le joint d'étanchéité en cire.

PROBLÈME : LE ROBINET DE REMPLISSAGE NE S'ARRÊTE PAS

Cause possible : Le niveau d'eau du réservoir est trop élevé.

Mesure corrective : Tournez la vis de réglage dans le sens inverse des aiguilles d'une montre pour baisser le niveau de l'eau.

Cause possible : Débris coincés dans la soupape.

Mesure corrective : Fermez la soupape d'alimentation en eau; retirez le capuchon avant du robinet Fluidmaster™ en le tournant dans le sens inverse des aiguilles d'une montre; ouvrez l'alimentation en eau très lentement et purgez la conduite.

Cause possible : Il se peut que le joint du robinet de remplissage ait besoin d'être remplacé.

Mesure corrective : Coupez l'alimentation en eau; retirez le capuchon avant du robinet Fluidmaster™ et remplacez le disque de joint d'étanchéité en caoutchouc.

BESOIN D'AIDE? Visitez : niagaracorp.com/troubleshooting

AVERTISSEMENT

Ne placez pas de pastilles de nettoyage pour cuvette de toilette dans le réservoir de toilette. Une telle utilisation de ces pastilles pourrait causer une fuite et annuler la garantie.