

**Consignes d'installation et découpe du modèle pour lavabo au-dessus du comptoir Loft 0552.001**

**Installation Instructions And Cut-Out Template For Loft Above Counter Lavatory 0552.001**

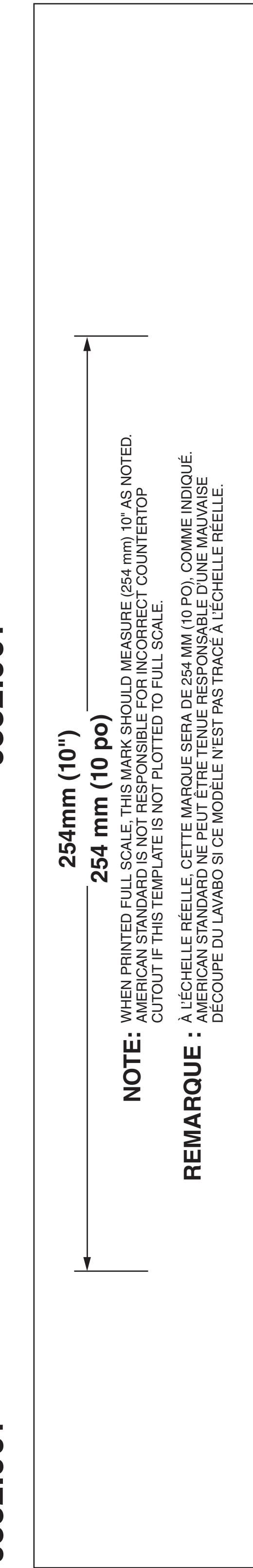

**NOTE:** WHEN PRINTED FULL SCALE, THIS MARK SHOULD MEASURE (254 mm) (10" AS NOTED. AMERICAN STANDARD IS NOT RESPONSIBLE FOR INCORRECT COUNTERTOP CUTOUT. IF THIS TEMPLATE IS NOT PLOTTED TO FULL SCALE.

**REMARQUE :** À L'ÉCHELLE RÉELLE, CETTE MARQUE SERA DE 254 MM (10 PO), COMME INDICUÉ. AMERICAN STANDARD NE PEUT ÊTRE TENUE RESPONSABLE D'UNE MAUVAISE DÉCOUPE DU LAVABO SI CE MODÈLE N'EST PAS TRACÉ À L'ÉCHELLE RÉELLE.

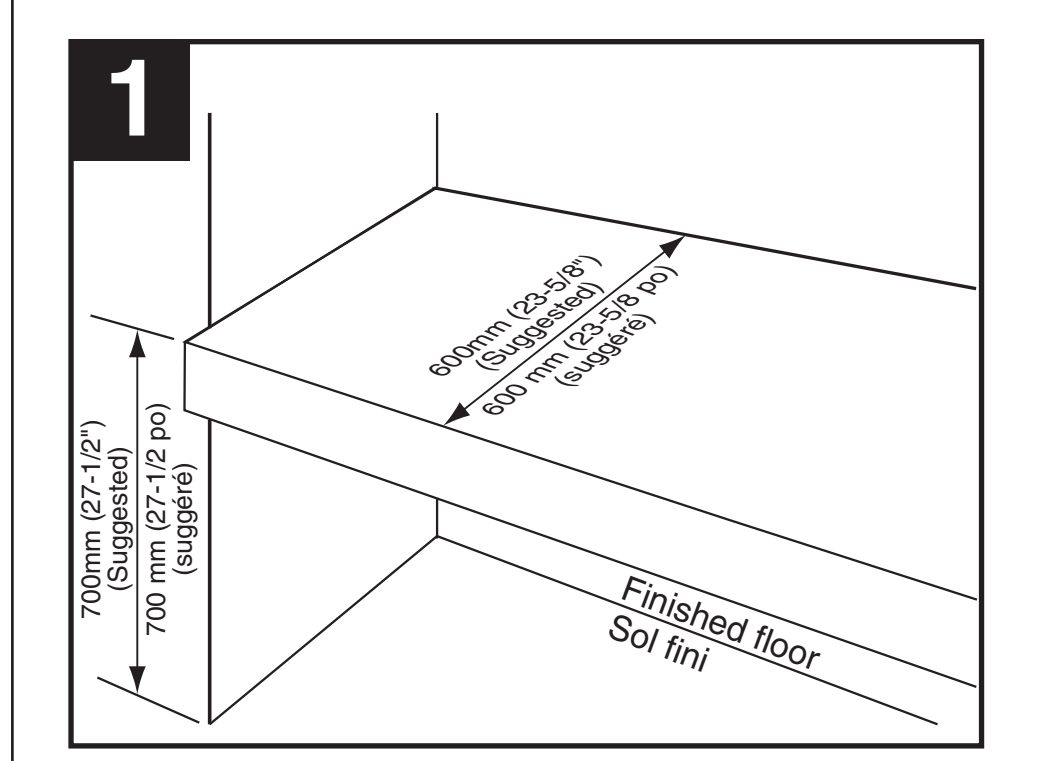
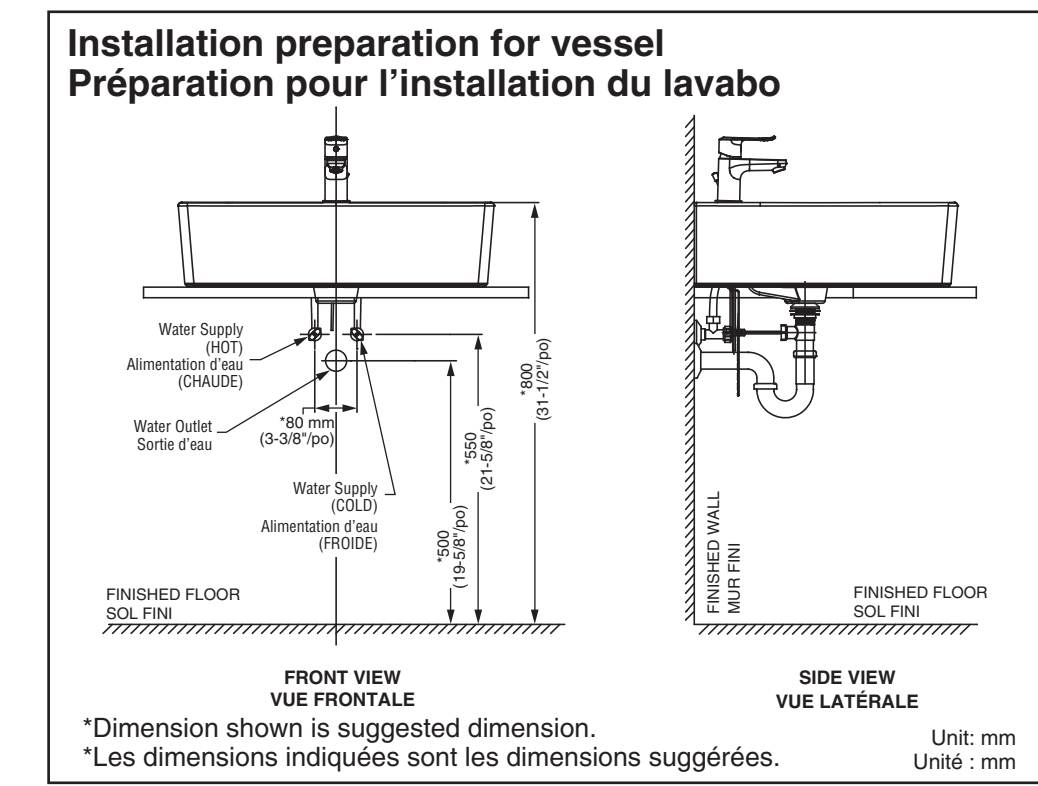
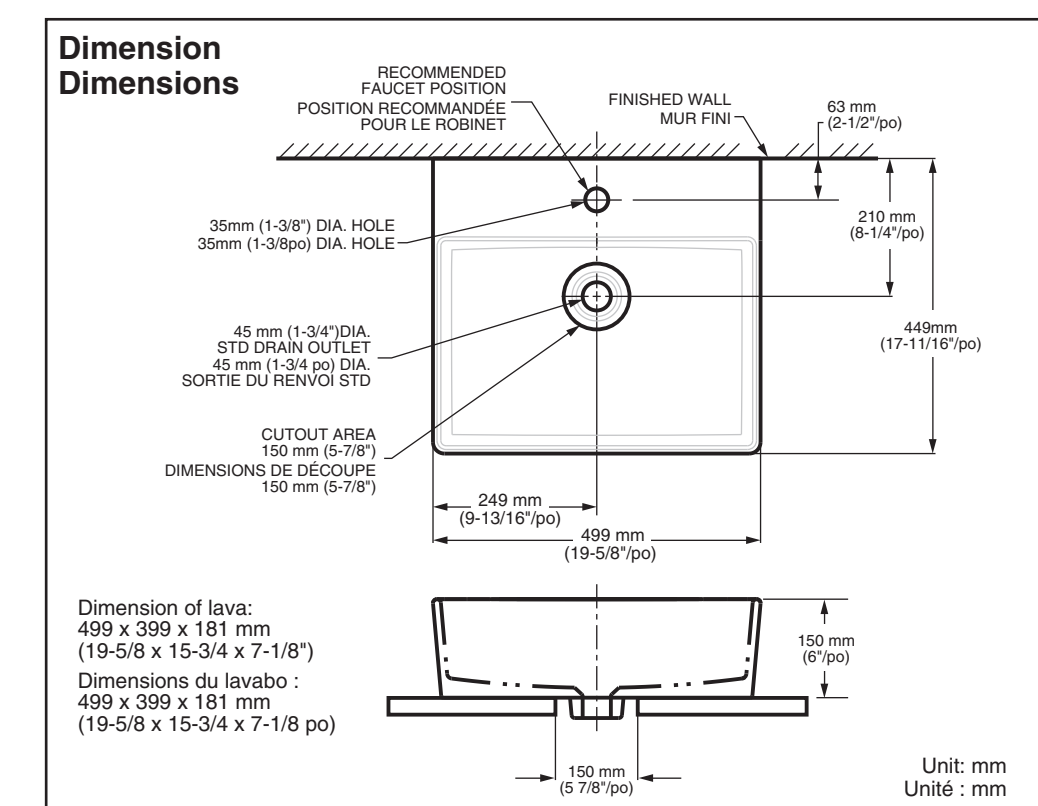
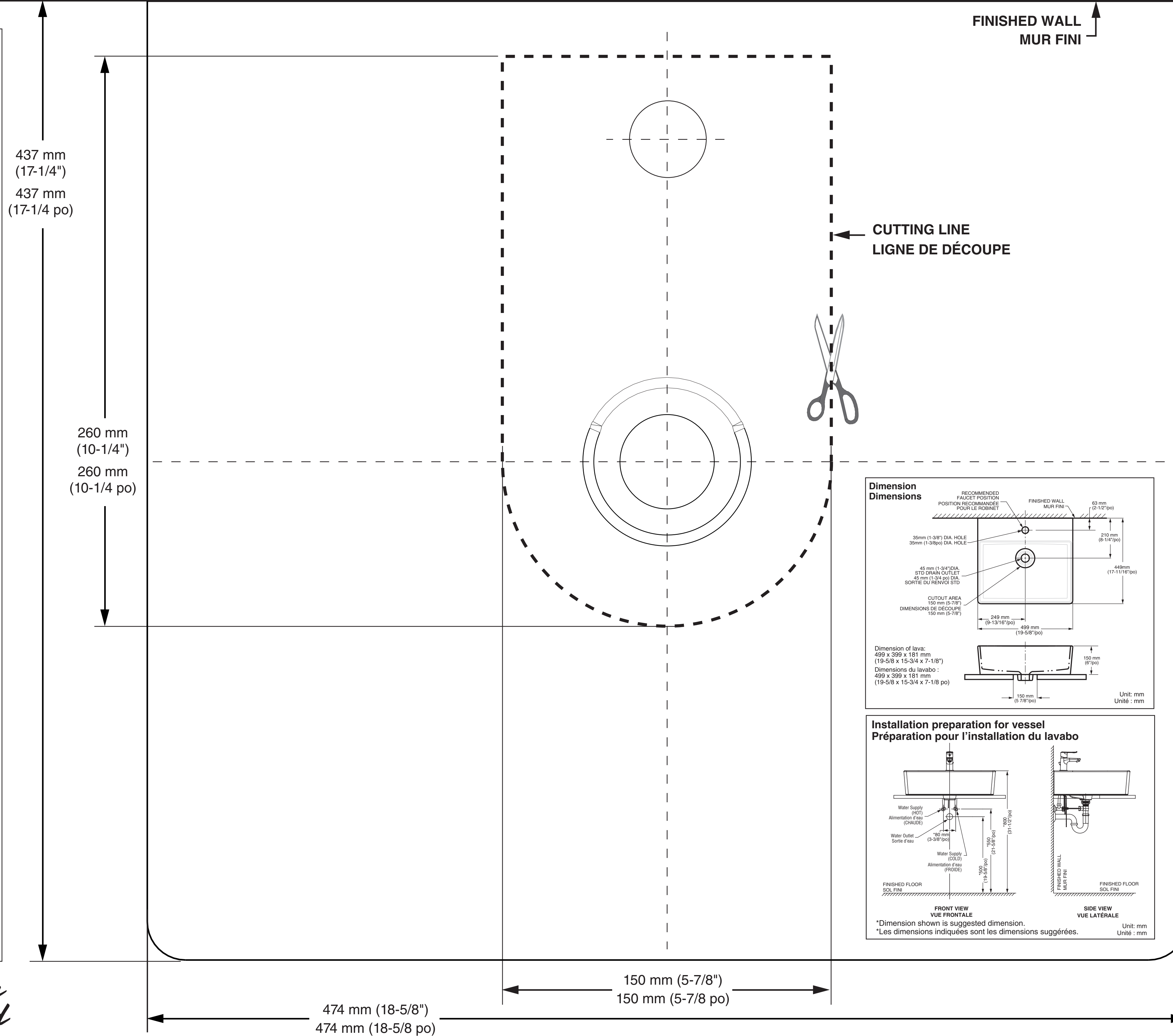

Preparation of the area for installation. (Suggested) / Préparation de la zone pour l'installation. (Suggéré)

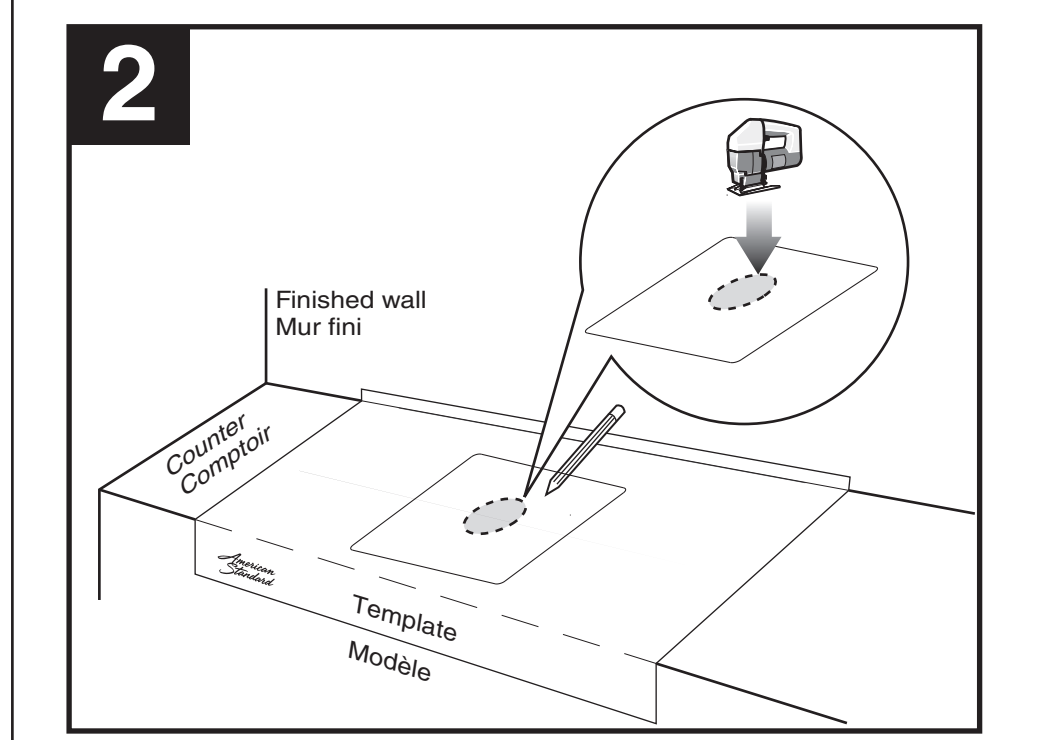

For distance to water supply and drain installation, refer to Dimension box (to left). Set the template on the counter. Mark the location of the drain hole. Cut the hole. / Pour connaître la distance au système de l'alimentation d'eau et du renvoi, référez-vous à la boîte de dimensions (à gauche). Placez le modèle sur le comptoir. Marquez l'emplacement du trou du renvoi. Découpez le trou.

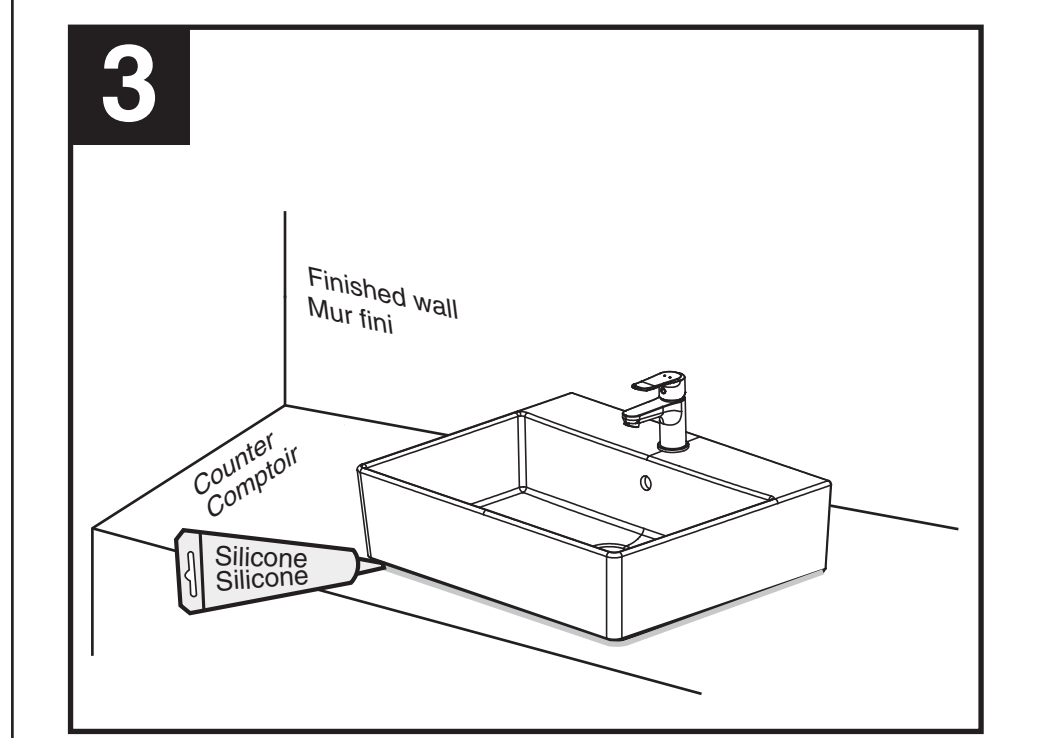

Set the vessel on the counter. Connect the drain. Apply silicone to seal the gap around the vessel. (Sealing material is not provided.) / Placez le lavabo sur le comptoir. Raccordez le renvoi. Appliquez du silicone afin de sceller l'écart autour du lavabo. (Le scellant n'est pas fourni.)