



# IM4D and IM4LED ICEMAKER ACCESSORY KIT

**SAFETY INFORMATION** .....3

**USING THE ICEMAKER**

Automatic Icemaker.....4

Preparing for Vacation .....4

Setting the icemaker to OFF .....4

Normal sounds you may hear.....4

**INSTALLATION**

**INSTRUCTIONS**.....5

Icemaker Installation U, V, W or X .....7

Icemaker Installation T (IM4D only) .....10

Water Valve Assembly

Installation U, V, W or X.....12

Water Valve Assembly

Installation T (IM4D only).....14

Water Line Installation .....16

**TROUBLESHOOTING**..... 20

**LIMITED WARRANTY** .....23

**CONSUMER SUPPORT** ..... 24

**OWNER'S MANUAL &  
INSTALLATION  
INSTRUCTIONS**

**ENGLISH/FRANÇAIS/  
ESPAÑOL**

**THANK YOU FOR MAKING GE APPLIANCES A PART OF YOUR HOME.**

---

Whether you grew up with GE Appliances, or this is your first, we're happy to have you in the family.

We take pride in the craftsmanship, innovation and design that goes into every GE Appliances product, and we think you will too.



# IMPORTANT SAFETY INFORMATION

## READ ALL INSTRUCTIONS BEFORE INSTALLING THE ICEMAKER OR ACCESSORIES

---

**▲ WARNING** To reduce the risk of fire, explosion, electric shock, or injury when using your refrigerator, follow these basic safety precautions:

- Read the full Safety Information and Instructions of your refrigerator before installing or operating the icemaker.
- Unplug the refrigerator before beginning the installation of this icemaker accessory kit.
- When moving the refrigerator away from the wall, be careful not to roll over or damage the power cord.
- Replace all parts and panels of the refrigerator before operating.
- Connect to potable water supply only.

### **▲ CAUTION**

Avoid contact with the moving parts of the icemaker ejector mechanism, or with the heating element that releases the cubes, located on the bottom of the icemaker. Do not place fingers or hands on the automatic icemaker while the refrigerator is plugged in.

## READ AND SAVE THESE INSTRUCTIONS

# Automatic Icemaker

A newly-installed refrigerator may take 12 to 24 hours to begin making ice.

The icemaker will produce seven cubes per cycle- approximately 100-130 cubes in a 24-hour period, depending on freezer compartment temperature, room temperature, number of door openings and other use conditions.

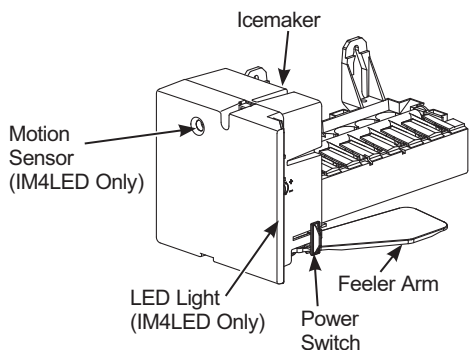

If the refrigerator is operated before the water connection is made to the icemaker, set the power switch to **OFF**.

When the refrigerator has been connected to the water supply, set the power switch to **ON**.

The icemaker will fill with water when it cools to freezing. A newly-installed refrigerator may take 12 to 24 hours to begin making ice cubes.

You will hear a buzzing sound each time the icemaker fills with water.

Throw away the first few batches of ice to allow the water line to clear.

Be sure nothing interferes with the sweep of the feeler arm.

When the bin fills to the level of the feeler arm, the icemaker will stop producing ice.

It is normal for several cubes to be joined together.

If ice is not used frequently, old ice cubes will become cloudy, taste stale and shrink.

**IM4LED only:**

This icemaker is equipped with LED lights that are activated by a motion sensor when the freezer door is opened.

## Preparing for Vacation

Set the icemaker power switch to OFF and shut off the water supply to the refrigerator.

If the temperature can drop below freezing, have a qualified servicer drain the water supply system (on some models) to prevent serious property damage due to flooding.

## When you should set the icemaker power switch to OFF

- When the ice storage bin is removed for more than a minute or two.
- When the refrigerator will not be used for several days.
- When the water supply will be shut off for several hours.

## Normal sounds you may hear

- The icemaker water valve will buzz when the icemaker fills with water. If the power switch is in the ON position, it will buzz even if it has not yet been hooked up to water. Keeping the power switch in the ON position before it is hooked up to water can damage the icemaker. To prevent this, move the power switch to the OFF position. This will stop the buzzing.
- The sound of cubes dropping into the bin and water running in the pipes as the icemaker refills.

<h1 style="margin: 0;">Installation Instructions</h1>	<h2 style="margin: 0;">IM4D and IM4LED Icemaker Kit</h2>
---	--

If you have questions, call GE Appliances at **1.800.GE.CARES** or visit our Website at: **GEAppliances.com**. In Canada, call **1.800.561.3344** or visit our Website at: **geappliances.ca**

**BEFORE YOU BEGIN**  
 Read these instructions completely and carefully.

- **IMPORTANT** – Save these instructions for local inspector’s use.
- **IMPORTANT** – Observe all governing codes and ordinances.
- **Note to Installer** – Be sure to leave these instructions with the Consumer.
- **Note to Consumer** – Keep these instructions for future reference.
- **Skill level** – Installation of this appliance requires basic mechanical skills.
- **Completion time** – 20–60 minutes
- Proper installation is the responsibility of the installer.
- Product failure due to improper installation is not covered under the Warranty.

**ARE YOU REPLACING AN ICEMAKER WITH THIS KIT?**

It’s important that you use the water valve and fill tube assembly that come with this kit, even though your refrigerator may already have them installed.

The old valve will not allow enough water through to fill the icemaker properly and will cause damage.

**Damage – Shipment/Installation**

- If the unit is damaged in shipment, return the unit to the store in which it was bought for repair or replacement.
- If the unit is damaged by the customer, repair or replacement is the responsibility of the customer.
- If the unit is damaged by the installer (if other than the customer), repair or replacement must be made by arrangement between customer and installer.

# Installation Instructions

## CONTENTS OF KIT IM4D and IM4LED

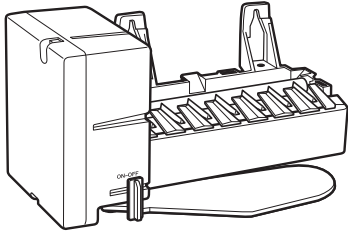

① Icemaker IM4D or

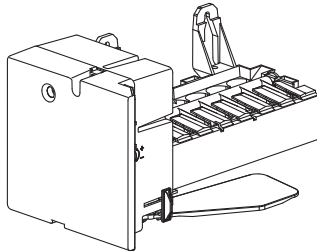

Icemaker IM4LED



② Installation Instructions

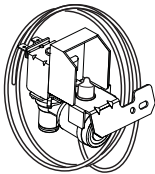

③ Water Valve and Tube Assembly



④ Adhesive-Backed Water Tube Fasteners, to secure plastic water tube (4)



⑤ Hex-Head Screw for Water Line Clamp (3/4")\*



⑥ Water Line Clamp (strain relief), for house water line



⑦ Warranty Label

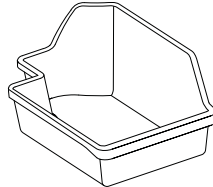

⑧ Ice Bucket



⑨ Hex-Head Screw, for attaching water valve (1/2")\*



⑩ Phillips Head Screws, for mounting icemaker (2) (7/8")\*

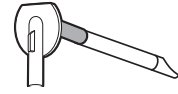

⑪ Short (~8") Fill tube Assembly

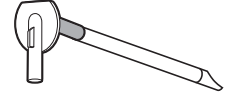

⑫ Long (~9") Fill tube Assembly

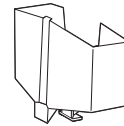

⑬ Icemaker Fill Cup (side-mounted)



⑭ Hose Clamp



⑮ Hex-Head Screws, for attaching water tube inlet cover (2) (5/8")\*

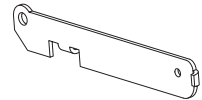

⑯ Bracket Extension



⑰ Hex-Head Screws, for bracket extension (1) (1/4")\*

\*NOTE: Screw lengths are the lengths of the threaded portion of the screw, not including the head.

# Installation Instructions

## ICEMAKER INSTALLATION INSTRUCTIONS **U** **V** **W** OR **X**

Are these the right instructions for your model? Follow the Installation Instructions indicated by the label on the back of the refrigerator - **U** **V** **W** or **X**. For letter **T**, go to page 10 for instructions.

### BEFORE YOU BEGIN

Read these instructions completely and carefully.

#### ⚠ WARNING

To reduce the risk of electric shock or injury during installation, you must first unplug the refrigerator before proceeding.



### TOOLS YOU WILL NEED



Flat blade and Phillips screwdrivers



Pliers



Sharp knife



1/4" and 5/16" Nutdrivers

## 1 SELECT FILL TUBE FOR YOUR REFRIGERATOR

Which fill tube should you use?

There is a label on the back of the refrigerator that will tell you which to use: **U** **V** **W** or **X**

The fill tube you use will depend on the model and size of your refrigerator.

### For letter **V** and **X**

It is important to use the correct fill tube assembly because the length is critical to the performance of your icemaker. It is also critical to prevent any leaking from the fill tube into the freezer itself.

- Open the fresh food door and locate the label in the upper left corner of the compartment.
- Find the model number in bold listed under MODEL NO.
- Match the two digit number in the model number to the fill tube number in the table below. NOTE: The desired number starts at the fourth character.

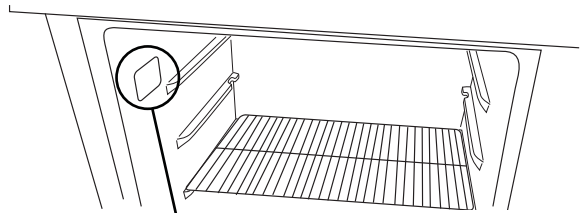

Model Number

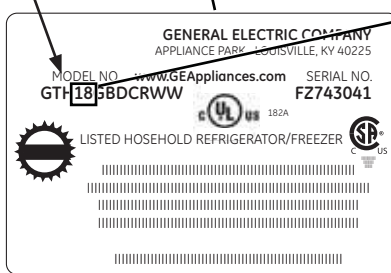

Letter	Model Number	Fill Tube
V	15, 16,	11
V	12, 18, 21	12
X	16, 17, 18	12
X	19, 22	11

### For letter **U**

Use long fill tube assembly #12 and cut off 1/2" of length from the tip of the fill tube. This will ensure the correct length fill tube for your model. This will provide proper water flow into your fill cup and icemaker. It will prevent the fill tube from freezing up with water and ice.

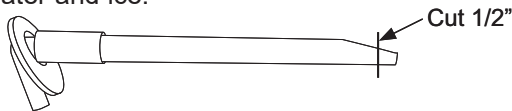

### For letter **W**

Use short fill tube assembly #11 and cut off 1" of length from the tip of the fill tube. This will ensure the correct length fill tube for your model. This will provide proper water flow into your fill cup and icemaker. It will prevent the fill tube from freezing up with water and ice.

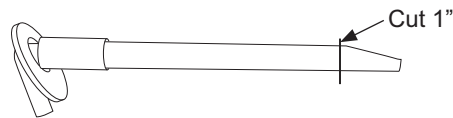

## 2 REPOSITION FREEZER SHELF

- Make sure the freezer shelf is in the lowest position.

# Installation Instructions

## ICEMAKER INSTALLATION INSTRUCTIONS (Continued)

### 3 REMOVE THE OUTLET COVER

Peel off the outlet cover.

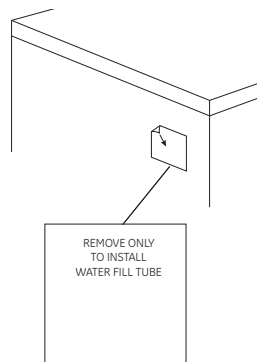

### 5 INSTALL FILL TUBE

Go to the back of the refrigerator. On the refrigerator side of the **fill tube assembly** (11 or 12 depending on model), there is an adhesive backing. Remove the adhesive backing and slide the tube into the hole near the top at the back of the refrigerator. Firmly press on the fill tube assembly to secure it to the refrigerator.



### 4 PREPARE FOR INSTALLATION

- Inside the freezer, remove the two small white plug buttons (on some models) from the side wall. (If screws are present instead of plugs, leave them in place.)
- A large white plug or a white cap secured by a 1/4" screw will be covering the fill tube opening in the rear freezer wall.
- Remove the large white plug using a flat-blade screwdriver. Remove the white cap by unscrewing the 1/4" screw.
- Remove the outlet cover with a flat-blade screwdriver.

Remove side wall plug buttons or leave screws in place

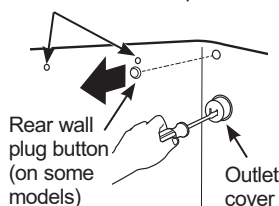

### 6 SET POWER SWITCH TO OFF

Set the icemaker power switch to **OFF**. Leave the power switch in the **OFF** position until the refrigerator is connected to the water supply to prevent premature operation.

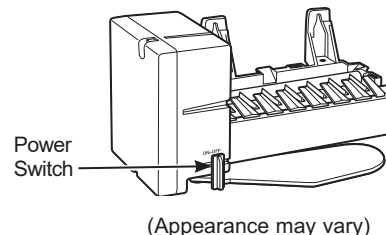

### 7 INSTALL THE ICEMAKER FILL CUP

For letters **U**, **V** & **X**

Install the **icemaker fill cup** (13) into the icemaker as shown.

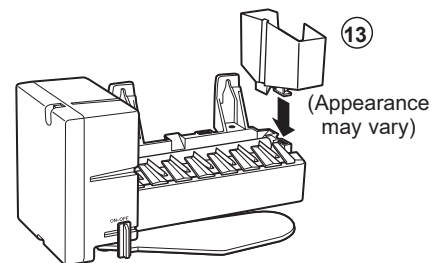

For letter **W**

Install the **icemaker fill cup** that came with your refrigerator into the icemaker as shown. If the fill cup has been misplaced, call 1.800.626.2002 and order part WR29X10074. If the correct fill cup is not installed into the icemaker, there is the possibility of water leaking into the freezer and not into the icemaker.



# Installation Instructions

## ICEMAKER INSTALLATION INSTRUCTIONS (Continued)

### 8 PLUG IN THE ICEMAKER

Holding the icemaker in place, insert the **icemaker power cord** plug into the socket on the side wall, making sure the prongs and holes are matched. Press the plug firmly into the socket. Lock the plug in place by clipping the restraints onto each side of the plug. Make sure the restraints click into place. Make sure the power cord is still in the hook on the back of the icemaker.

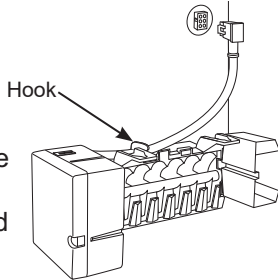

### 10 INSTALL THE ICE BUCKET

Place the **ice bucket** (8) under the icemaker.

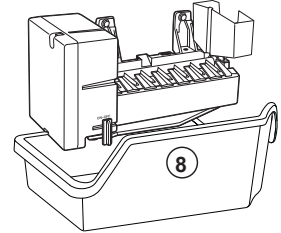

### 11 ATTACH WARRANTY LABEL

A **label** (7) is provided with this kit to record the date of installation for warranty purposes. Apply it to the back of the refrigerator.

### 9 MOUNT THE ICEMAKER

- Lift the icemaker so the **fill tube assembly** (11 or 12 depending on model) fits in the **fill cup opening** (D). Hang the icemaker on the **two mounting screws** (B).

**Make sure:**

- **The power cord is still firmly in the socket.**
- The **fill tube assembly** (11 or 12 depending on model) extends into the fill cup opening at the back of the icemaker. (Check the rear of the refrigerator to make sure the fill tube has not been pushed out of the back of the refrigerator).
- The icemaker mounting screws are located in the uppermost position of the mounting slots on the icemaker bracket.
- The icemaker is level.
- The icemaker power switch is in the **OFF** position.

**SECURELY TIGHTEN THE ICEMAKER MOUNTING SCREWS.**

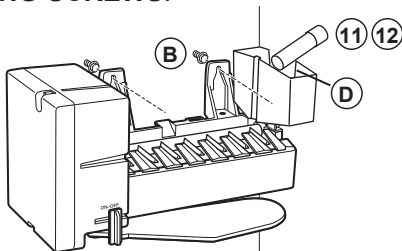

### 12 KEEP THIS MANUAL

**The warranty for the icemaker is printed in this manual. Keep this manual with your Refrigerator Owner's Manual.**

The icemaker installation inside the freezer is now complete. Continue to the **Water Valve Assembly** section on page 12.

# Installation Instructions

## ICEMAKER INSTALLATION INSTRUCTIONS **T** - IM4D ONLY

### BEFORE YOU BEGIN

Read these instructions completely and carefully.

#### **⚠ WARNING**

To reduce the risk of electric shock or injury during installation, you must first unplug the refrigerator before proceeding. Failure to follow these instructions can result in electrical shock.



### TOOLS YOU WILL NEED



Flat blade and Phillips screwdrivers



Pliers



Sharp knife

### 1 PREPARE FOR INSTALLATION

- Remove the storage basket (on some models) by pulling it out to the stop position and lifting it up and out.

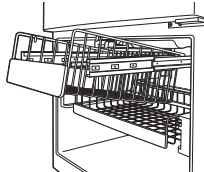

**NOTE:** After removing the basket, push the extension arms back into the freezer compartment.

- Remove the chiller shelf (on some models) by pulling it straight out.

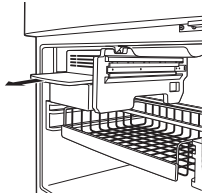

- Remove the center vertical shelf support (on some models) by lifting it and rotating its bottom to the right.

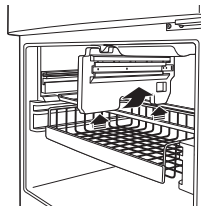

- Inside the freezer, remove the two small white plug buttons (on some models) from the side wall. (If screws are present instead of plugs, leave them in place.)

Remove side wall plug buttons or leave screws in place

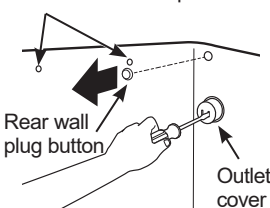

- If present, remove and discard the large white plug from the left rear freezer wall.

- Remove the outlet cover with a flat-blade screwdriver.

### 2 SET POWER SWITCH TO OFF

Set the icemaker power switch to **OFF**. Leave the power switch in the **OFF** position until the refrigerator is connected to the water supply to prevent premature operation.

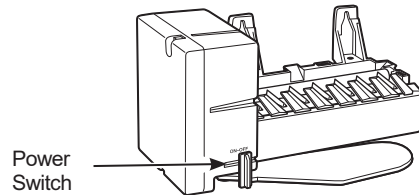

(Appearance may vary)

### 3 INSTALL THE MOUNTING SCREWS

- Skip to Step 4 if screws are already in place in the freezer side wall.
- Install two self-tapping Phillips head screws (10) from the kit in the holes in the side wall. The screw heads should extend about 1/2" (13 mm) from the side wall.

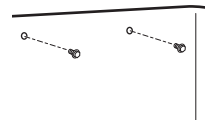

### 4 INSTALL THE ICEMAKER FILL CUP

Install the icemaker fill cup (end-mounted) that came with your unit into the icemaker as shown. If the fill cup has been misplaced, call 1.800.626.2002 to order a new part. Refrigerator models GBE21D order part WR29X26688. All other models order part WR29X10092.

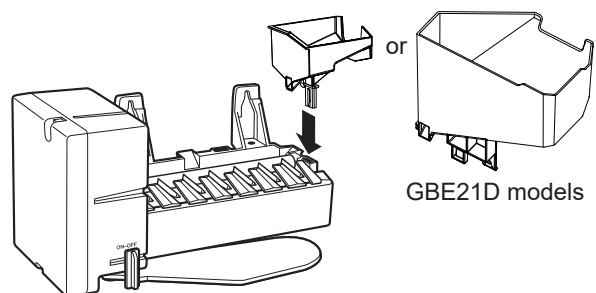

GBE21D models

# Installation Instructions

## ICEMAKER INSTALLATION INSTRUCTIONS (Continued)

### 5 PLUG IN THE ICEMAKER

Holding the icemaker in place, insert the icemaker power cord plug into the socket on the side wall, making sure the prongs and holes are matched. Press the plug firmly into the socket. Lock the plug in place by clipping the restraints onto each side of the plug. Make sure the restraints click into place and the power cord is still in the hook on the back of the icemaker.

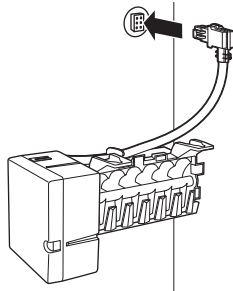

### 6 MOUNT THE ICEMAKER

- Lift the icemaker so the **fill tube** that was already installed in the refrigerator fits in the **fill cup opening**. Hang the **icemaker** on the two **mounting screws** in the side wall.

#### Make sure:

- The **power cord is still firmly in the socket**.
- The **fill tube** extends into the fill cup opening at the back of the icemaker. (Check the rear of the refrigerator to make sure the fill tube has not been pushed out of the back of the refrigerator).
- The icemaker mounting screws are located in the uppermost position of the mounting slots on the icemaker bracket.
- The icemaker is level.
- The icemaker power switch is set to **OFF**.

**SECURELY TIGHTEN THE ICEMAKER MOUNTING SCREWS.**

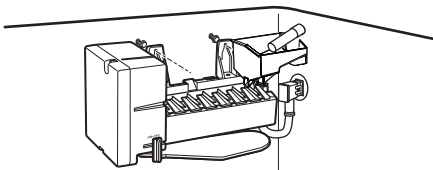

### 7 RE-INSTALL THE SHELF SUPPORT, BUCKET, SHELF AND BASKET

Replace the center vertical shelf support, ice bucket, chiller shelf and storage basket by reversing the steps in Step 1.

### 8 ATTACH WARRANTY LABEL

A **label (7)** is provided with this kit to record the date of installation for warranty purposes. Apply it to the back of the refrigerator.

### 9 KEEP THIS MANUAL

The warranty for the icemaker is printed in this manual. **Keep this manual with your Refrigerator Owner's Manual.**

The icemaker installation inside the freezer is now complete. Continue to the **Water Valve Assembly** section on page 14.

# Installation Instructions

## WATER VALVE INSTALLATION INSTRUCTIONS U V W OR X

Are these the right instructions for your model? Follow the Installation Instructions indicated by the label on the back of the refrigerator - U V W or X . For letter T, go to page 14 for instructions.

### BEFORE YOU BEGIN

Read these instructions completely and carefully.

**⚠ WARNING** To reduce the risk of electric shock or injury during installation, you must first unplug the refrigerator before proceeding. Failure to follow these instructions can result in electrical shock.



### TOOLS YOU WILL NEED



Flat blade and Phillips screwdrivers



Pliers

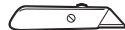

Sharp knife



1/4" and 5/16" Nutdrivers

### 1 REMOVE THE COVER

Remove the compressor compartment access cover. This requires removing screws which attach the cover to the back of the refrigerator case.

Be sure to save the screws as the access cover must be reinstalled later to ensure your refrigerator will function properly.

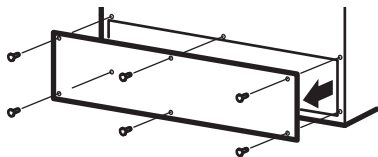

**⚠ WARNING** To reduce the risk of death or electric shock, you must follow these instructions:

- Unplug the refrigerator before removing any panels.
- Do not damage any wiring while the panel is removed.
- Replace all parts and panels before plugging the refrigerator back in.

### 2 ATTACH THE WATER VALVE

- Locate the female connector plug. Plug the **female connector (C)** onto the **male terminals (3)** on the **water valve**. Either wire can go on either terminal.
- Fasten the water valve to the cabinet by driving the **hex-head screw (9)** from the kit into the hole in the cabinet leg.

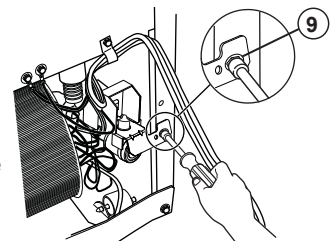
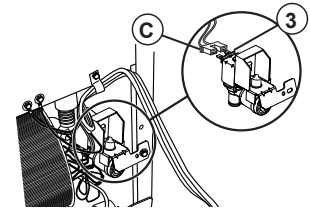

**⚠ CAUTION** Some models have multiple screw holes on the cabinet leg. Be sure not to use the same screw hole as the access cover, and that the water valve does not interfere with other components or wires in the compressor compartment, as this may cause damage.

### 3 CONNECT WATER TUBE TO INLET

- Squeeze the ends of the **hose clamp (14)** from the kit with pliers and slide the clamp over the fill tube assembly, located in the top right corner of the refrigerator.
- While still squeezing the clamp, insert the free end of the **water tube (3)** into the fill tube assembly as far as it will go.
- Then slide the clamp downward to capture the water tube in place.

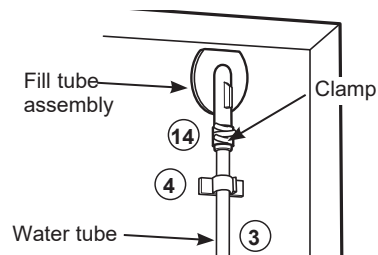

# Installation Instructions

## WATER VALVE ASSEMBLY INSTALLATION INSTRUCTIONS (Continued)

### 3 CONNECT WATER TUBE TO INLET (cont.)

- Using one of the **adhesive-backed fasteners** (4), secure the water tube to the back of the refrigerator about 1/2" below the inlet.
- If the water tube is not pushed in as far as it can go and the hose clamp is not in place over the fill tube assembly, then leaks are possible.

### 4 INSTALL WATER LINE CLAMP

**⚠ WARNING**  **ELECTRIC SHOCK HAZARD**

Attach tubing clamp using existing hole only. DO NOT drill into the refrigerator.

- Attach the **metal water line clamp (strain relief)** (6) to the refrigerator. Drive the **screw** (5) from the kit through the **clamp** (6) at the small indent into the back of the cabinet.

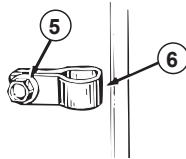

- The metal clamp is for the house water line (see the Water Line Installation Instructions). It is not to be used for the water tube from the water valve up to the inlet.

Small indent for water line clamp installation

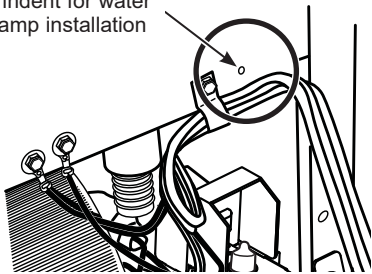

### 5 ROUTE AND ATTACH THE WATER TUBE

- Fasten the plastic water tube to the back of the refrigerator with **adhesive-backed fasteners** (4), spacing the fasteners as shown to take up slack in the tube.

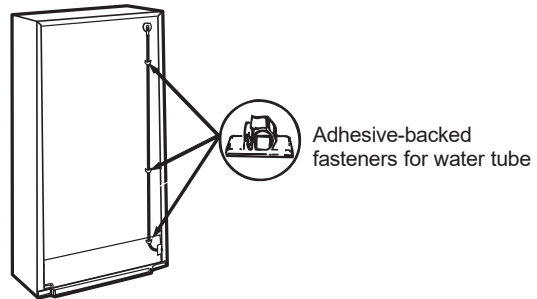

Adhesive-backed fasteners for water tube

### 6 WATER VALVE INSTALLED

Refer to the Water Line Installation Instructions for connection to the home water supply. After water line installation is completed, set the **icemaker power switch to ON**.

**The icemaking cycle will not begin until the icemaker and freezer compartment reach operating temperature, then icemaking will begin automatically.**

### 7 REINSTALL THE COVER

Reinstall the compressor compartment access cover. This requires using the screws you removed previously to reattach the cover to the back of the refrigerator case. This must be reinstalled for your refrigerator to function properly.

# Installation Instructions

## WATER VALVE INSTALLATION INSTRUCTIONS **T** - IM4D ONLY

### BEFORE YOU BEGIN

Read these instructions completely and carefully.

**⚠ WARNING** To reduce the risk of electric shock or injury during installation, you must first unplug the refrigerator before proceeding. Failure to follow these instructions can result in electrical shock.



### TOOLS YOU WILL NEED



Flat blade and Phillips screwdrivers



Pliers



Sharp knife



1/4" and 5/16" Nutdrivers

### 1 REMOVE THE COVER

Use a 5/16" or 1/4" nutdriver or an adjustable wrench to remove the compressor compartment access cover. This requires removing six screws which attach the cover to the back of the refrigerator case.

Be sure to save the screws as the access cover must be reinstalled later to ensure your refrigerator will function properly.

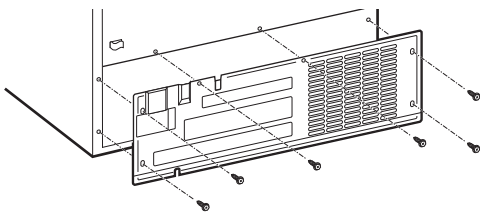

**⚠ WARNING** To reduce the risk of death or electric shock, you must follow these instructions:

- Unplug the refrigerator before removing any panels.
- Do not damage any wiring while the panel is removed.
- Replace all parts and panels before plugging the refrigerator back in.

### 2 PLASTIC WATER TUBING

- Remove water line from the valve assembly (3) included in this kit by removing the tube from the clip and pushing on the bottom of the valve quick-connect, disengaging the tube and pulling it from the valve.

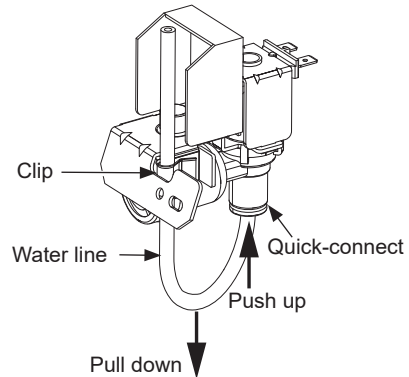

- Use the water line from the fill tube assembly that came with the refrigerator. The water line is attached to the fill tube assembly that is already installed in the refrigerator. Remove the plug from the end of the waterline. Without kinking the water line, route the tube through the clip on the valve and push it into the quick-connect.

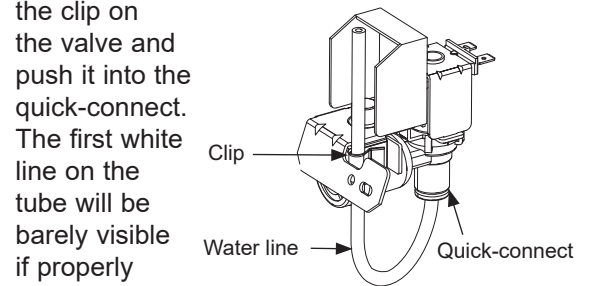

- The first white line on the tube will be barely visible if properly engaged.

### 3 ATTACH THE BRACKET EXTENSION TO THE WATER VALVE

- Use a 1/4" nutdriver to attach the bracket extension (16) to the water valve bracket with the screw (17).

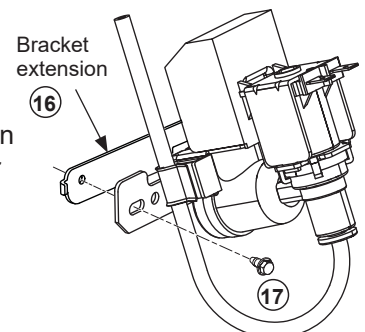

# Installation Instructions

## WATER VALVE ASSEMBLY INSTALLATION INSTRUCTIONS (Continued)

### 4 ATTACH THE WATER VALVE TO THE MACHINE COMPARTMENT

- Locate the female connector plug. Plug the female connector onto the male terminals on the water valve. Either wire can go on either terminal.
- Fasten the water valve to the cabinet by driving the hex-head screw (9) from the kit through the hole in the bracket extension and into the hole in the cabinet.

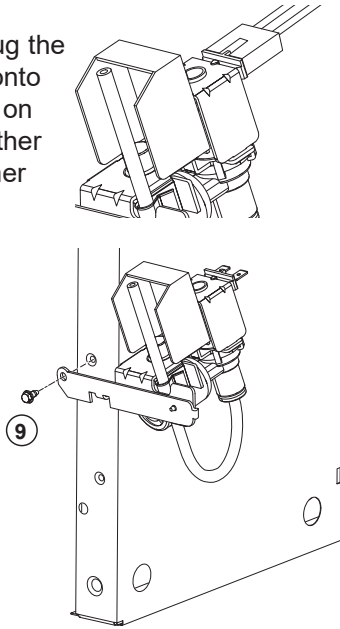

### 6 ROUTE AND ATTACH THE PLASTIC WATER LINE

- Fasten the plastic water line to the back of the cabinet with **adhesive-backed fasteners** (4).

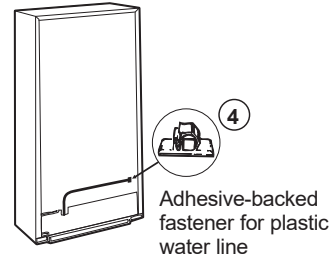

### 7 WATER VALVE INSTALLED

Refer to the Water Line Installation Instructions for connection to the home water supply. After water line installation is completed, set the **icemaker power switch to ON**.

**The icemaking cycle will not begin until the icemaker and freezer compartment reach operating temperature, then icemaking will begin automatically.**

### 5 INSTALL WATER LINE CLAMP

#### **⚠ WARNING** **ELECTRIC SHOCK HAZARD**

Attach tubing clamp using existing hole only. **DO NOT** drill into the refrigerator.

- If not already present, attach the **water line clamp** (6) (strain relief) from the kit to the refrigerator. With the clamp directly in line with the water valve, drive the **screw** (5) from the kit through the **clamp** at the indent into the back of the cabinet.
- The metal clamp is for the house water line (see Water Line Installation Instructions). It is not to be used for the tubing from the water valve up to the icemaker.

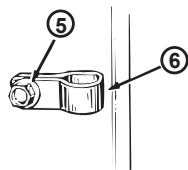

### 8 REINSTALL THE COVER

Reinstall the compressor compartment access cover. This requires using the screws you removed previously to reattach the cover to the back of the refrigerator case. This must be reinstalled for your refrigerator to function properly.

# Installation Instructions

## INSTALLING THE WATER LINE

### BEFORE YOU BEGIN

Recommended copper water supply kits are WX8X2, WX8X3 or WX8X4, depending on the amount of tubing you need. Approved plastic water supply lines are SmartConnect™ Refrigerator Tubing (WX08X10002, WX08X10006, WX08X10015 and WX08X10025).

When connecting your refrigerator to a GE Appliances Reverse Osmosis Water System, the only approved installation is with a GE Appliances RVKit. For other reverse osmosis water systems, follow the manufacturer's recommendations.

If the water supply to the refrigerator is from a Reverse Osmosis Water Filtration System AND the refrigerator also has a water filter, use the refrigerator's filter bypass plug. Using the refrigerator's water filtration cartridge in conjunction with the RO filter can result in hollow ice cubes and slower water flow from the water dispenser.

This water line installation is not warranted by the refrigerator or icemaker manufacturer. Follow these instructions carefully to minimize the risk of expensive water damage.

Water hammer (water banging in the pipes) in house plumbing can cause damage to refrigerator parts and lead to water leakage or flooding. Call a qualified plumber to correct water hammer before installing the water supply line to the refrigerator.

To prevent burns and product damage, do not hook up the water line to the hot water line.

If you use your refrigerator before connecting the water line, make sure the icemaker power switch is in the **OFF** position.

Do not install the icemaker tubing in areas where temperatures fall below freezing.

When using any electrical device (such as a power drill) during installation, be sure the device is double insulated or grounded in a manner to prevent the hazard of electric shock, or is battery powered.

All installations must be in accordance with local plumbing code requirements.

### **⚠ WARNING**

Connect to potable water supply only.

### WHAT YOU WILL NEED

- Copper or SmartConnect™ Refrigerator Tubing kit, 1/4" outer diameter to connect the refrigerator to the water supply. If using copper, be sure both ends of the tubing are cut square.

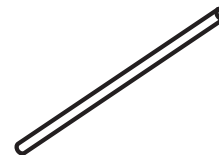

To determine how much tubing you need: measure the distance from the water valve on the back of the refrigerator to the water supply pipe. Then add 8 feet (2.4 m). Be sure there is sufficient extra tubing (about 8 feet [2.4 m] coiled into 3 turns of about 10" [25 cm] diameter) to allow the refrigerator to move out from the wall after installation.

SmartConnect™ Refrigerator Tubing Kits are available in the following lengths:

- 2' (.6 m) – WX08X10002
- 8' (2.4 m) – WX08X10006
- 15' (4.6 m) – WX08X10015
- 25' (7.6 m) – WX08X10025

Be sure that the kit you select allows at least 8 feet (2.4 m) as described above.

**NOTE: The only GE Appliances approved plastic tubing is that supplied in SmartConnect™ Refrigerator Tubing kits. Do not use any other plastic water supply line because the line is under pressure at all times. Certain types of plastic will crack or rupture with age and cause water damage to your home.**

- A **GE Appliances water supply kit** (containing tubing, shutoff valve and fittings listed below) is available at extra cost from your dealer or from Parts and Accessories, 877.959.8688.
- A **cold water supply**. The water pressure must be between 20 and 120 psi (138 – 827 kilopascals) on models without a water filter and between 40 and 120 psi (275 – 827 kilopascals) on models with a water filter.

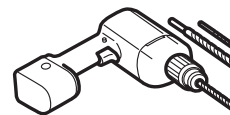

- Power drill.
- 1/2" or adjustable wrench.
- Straight and Phillips blade screwdriver.



# Installation Instructions

## INSTALLING THE WATER LINE (Continued)

### WHAT YOU WILL NEED (Continued)

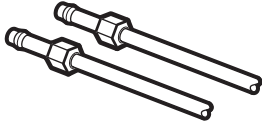

- Two 1/4" outer diameter compression nuts and 2 ferrules (sleeves)—to connect the copper tubing to the shutoff valve and the refrigerator water valve.

OR

- If you are using a SmartConnect™ Refrigerator Tubing kit, the necessary fittings are preassembled to the tubing.

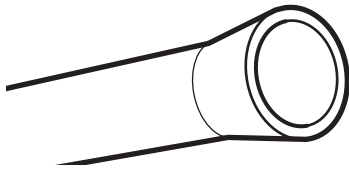

- If your existing copper water line has a flared fitting at the end, you will need an adapter (available at plumbing supply stores) to connect the water line to the refrigerator OR you can cut off the flared fitting with a tube cutter and then use a compression fitting. Do not cut formed end from SmartConnect™ Refrigerator tubing.

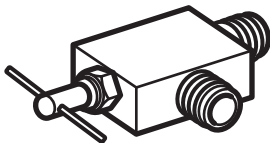

- Shutoff valve to connect to the cold water line. The shutoff valve should have a water inlet with a minimum inside diameter of 5/32" at the point of connection to the COLD WATER LINE. Saddle-type shutoff valves are included in many water supply kits. Before purchasing, make sure a saddle-type valve complies with your local plumbing codes.

Install the shutoff valve on the nearest frequently used drinking water line.

### 1 SHUT OFF THE MAIN WATER SUPPLY

Turn on the nearest faucet long enough to clear the line of water.

### 2 CHOOSE THE VALVE LOCATION

Choose a location for the valve that is easily accessible. It is best to connect into the side of a vertical water pipe. When it is necessary to connect into a horizontal water pipe, make the connection to the top or side, rather than at the bottom, to avoid drawing off any sediment from the water pipe.



### 3 CHOOSE THE VALVE LOCATION

Drill a 1/4" hole in the water pipe (even if using a self-piercing valve) using a sharp bit. Remove any burrs resulting from drilling the hole in the pipe. **Take care not to allow water to drain into the drill.** Failure to drill a 1/4" hole may result in reduced ice production or smaller cubes.

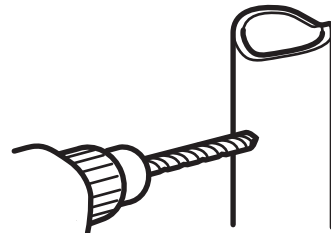

### 4 FASTEN THE SHUTOFF VALVE

Fasten the shutoff valve to the cold water pipe with the pipe clamp.

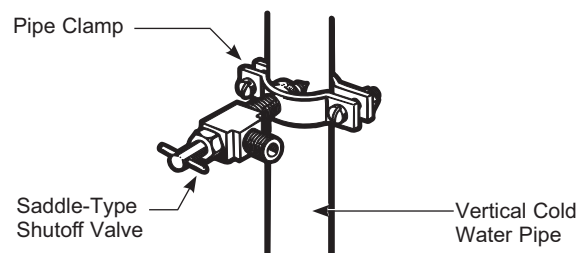

**NOTE:** Commonwealth of Massachusetts Plumbing Codes 248CMR shall be adhered to. Saddle valves are illegal and use is not permitted in Massachusetts. Consult with your licensed plumber.

# Installation Instructions

## INSTALLING THE WATER LINE (Continued)

### 5 TIGHTEN THE PIPE CLAMP

Tighten the clamp screws until the sealing washer begins to swell.

**NOTE:** Do not overtighten or you may crush the tubing.

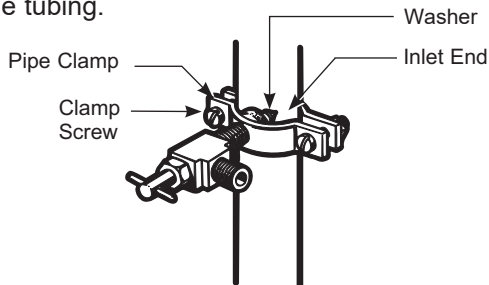

**NOTE:** Commonwealth of Massachusetts Plumbing Codes 248CMR shall be adhered to. Saddle valves are illegal and use is not permitted in Massachusetts. Consult with your licensed plumber.

### 6 ROUTE THE TUBING

Route the tubing between the cold water line and the refrigerator.

Route the tubing through a hole drilled in the wall or floor (behind the refrigerator or adjacent base cabinet) as close to the wall as possible.

**NOTE:** Be sure there is sufficient extra tubing (about 8 feet [244 cm] coiled into 3 turns of about 10" [25 cm] diameter) to allow the refrigerator to move out from the wall after installation.

### 7 CONNECT THE TUBING TO THE VALVE

Place the compression nut and ferrule (sleeve) for copper tubing onto the end of the tubing and connect it to the shutoff valve.

Make sure the tubing is fully inserted into the valve. Tighten the compression nut securely.

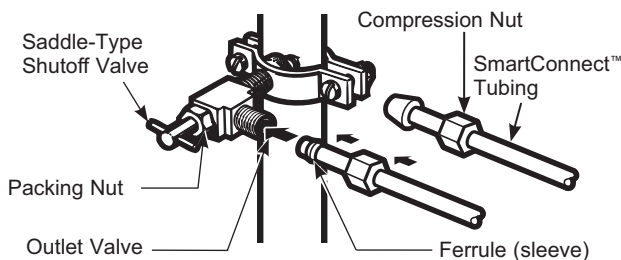

### 7 CONNECT THE TUBING TO THE VALVE (Continued)

For plastic tubing from a SmartConnect™ Refrigerator Tubing kit, insert the molded end of the tubing into the shutoff valve and tighten compression nut until it is hand tight, then tighten one additional turn with a wrench. Overtightening may cause leaks.

### 8 FLUSH OUT THE TUBING

Turn the main water supply on and flush out the tubing until the water is clear.

Shut the water off at the water valve after about one quart (1 liter) of water has been flushed through the tubing.



### 9 CONNECT THE TUBING TO THE REFRIGERATOR

#### NOTES:

- Before making the connection to the refrigerator, be sure the refrigerator power cord is not plugged into the wall outlet.
- If your refrigerator does not have a water filter, we recommend installing one if your water supply has sand or particles that could clog the screen of the refrigerator's water valve. Install it in the water line near the refrigerator. If using SmartConnect™ Refrigerator Tubing kit, you will need an additional tube (WX08X10002) to connect the filter. Do not cut plastic tube to install filter.

Remove the plastic flexible cap from the water valve (refrigerator connection).

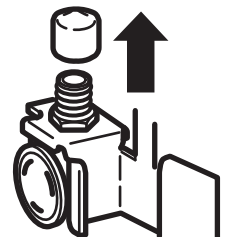

# Installation Instructions

## INSTALLING THE WATER LINE (Continued)

### 9 CONNECT THE TUBING TO THE REFRIGERATOR (Continued)

Place the compression nut and ferrule (sleeve) onto the end of the tubing as shown. On SmartConnect™ Refrigerator Tubing kit, the nuts are already assembled to the tubing.

Insert the end of the tubing into the water valve connection as far as possible. While holding the tubing, tighten the fitting.

For plastic tubing from a SmartConnect Refrigerator Tubing kit, insert the molded end of the tubing into the refrigerator connection and tighten compression nut until it is hand tight, then tighten one additional turn with a wrench. Overtightening may cause leaks.

Fasten the tubing into the clamp provided to hold it in a vertical position. You may need to pry open the clamp.

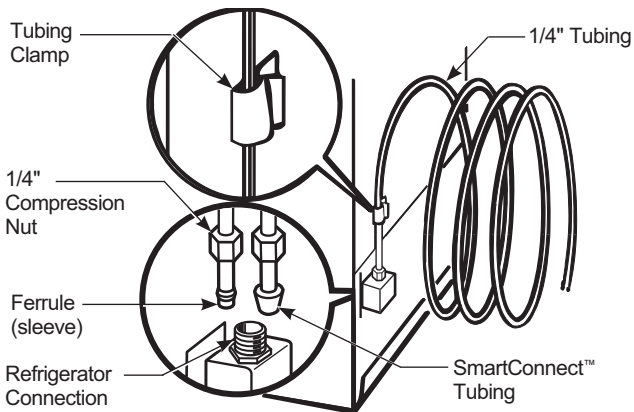

### 10 TURN THE WATER ON AT THE SHUTOFF VALVE

Tighten any connections that leak.

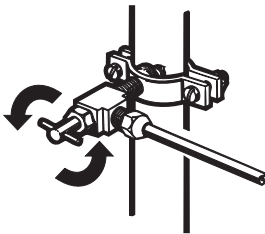

Reattach the compressor compartment access cover.

### 11 PLUG IN THE REFRIGERATOR

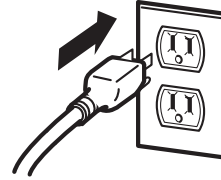

Arrange the coil of tubing so that it does not vibrate against the back of the refrigerator or against the wall. Push the refrigerator back to the wall.

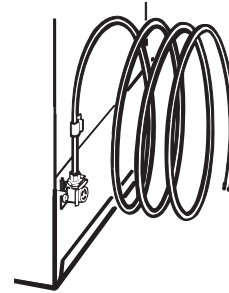

### 12 START THE ICEMAKER

Set the icemaker power switch to the ON position. The icemaker will not begin to operate until it reaches its operating temperature of 15°F (-9°C) or below. It will then begin operation automatically if the icemaker power switch is in the ON position.

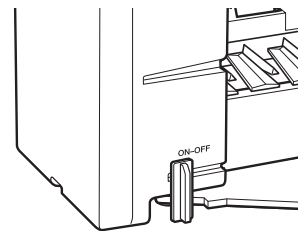

# Troubleshooting Tips... Before you call for service

Save time and money! Review the charts on the following pages first and you may not need to call for service. If needed, service can be scheduled by visiting us online [GEAppliances.com](http://GEAppliances.com) or calling 800.GECARES 800.432.2737. In Canada visit [GEAppliances.ca](http://GEAppliances.ca) or call 800.561.3344.

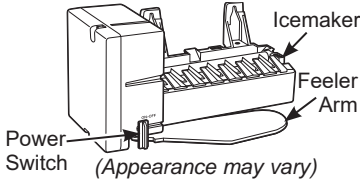
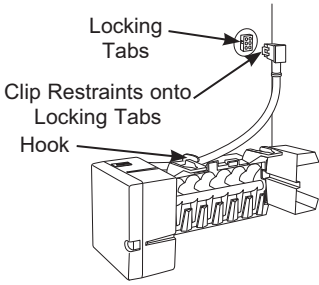
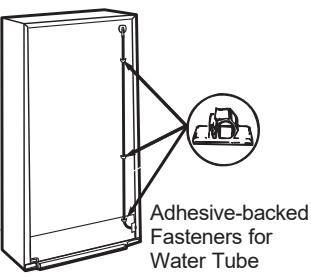
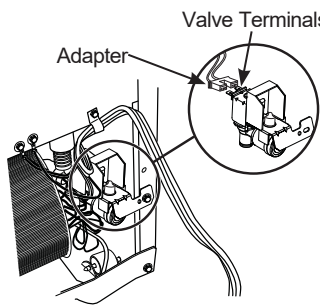
Problem	Possible Causes	What to Do
<b>Automatic icemaker does not work</b>	<b>Freezer compartment too warm.</b>	After installing the kit, allow the refrigerator to completely cool down for 24 hours. Once the compartment is cool, the icemaker will begin ice production.
	<b>Icemaker is not turned on.</b>	Move the icemaker power switch to the ON position. 
	<b>Icemaker is not plugged in correctly.</b>	Check that the icemaker cord plug is fully inserted into the socket. See "Plug in the icemaker" in the Installation Instructions. 
	<b>Water line kinked.</b>	Check that the plastic water line running from the valve to the water tube inlet is not kinked. See "Connect the water line" in the Installation Instructions. A kink in the water line will restrict flow to the water line. 
	<b>Water supply turned off or not connected.</b>	After installing the kit, make sure the house water supply to the refrigerator has been turned on.
	<b>Piled up cubes in the storage bin cause the icemaker to shut off.</b>	Level cubes by hand.
	<b>Water valve is not plugged in correctly.</b>	Check that the valve wire adapter is completely plugged onto the terminals on the water valve. See "Attach the water valve" in the Installation Instructions. 

# Troubleshooting Tips... Before you call for service

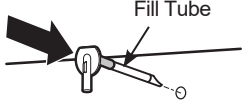
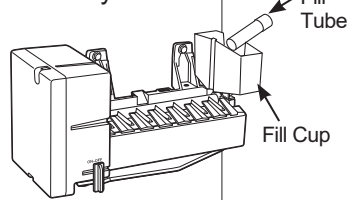
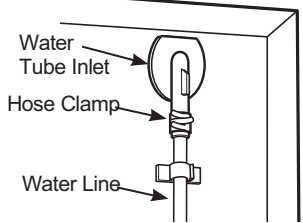
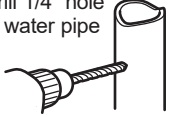
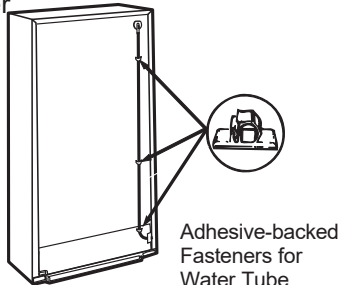
Problem	Possible Causes	What to Do
Leaking water around the fill cup	Foam in the fill cup from installing the fill tube.	If the fill tube was installed by sliding it through the back of the refrigerator, it may have picked up pieces of foam as it was pushed through. This foam can interfere with the water flow in the fill cup. Check the cup and make sure there are no foam pieces. 
	Fill tube not correctly seated in the fill cup.	Check that the fill tube is correctly inserted in the fill cup opening. See "Mount the icemaker" in the Installation Instructions. 
Leaking water behind the refrigerator	House supply not properly connected to the water valve.	Check that the house supply is firmly attached to the water valve. See Water line installation instructions.
	Water line not connected to the water tube inlet.	Check that the plastic water line running from the valve to the water tube inlet is firmly attached with the water line. 
Slow ice/freezer not cold enough	Door left open.	Check to see if package is holding door open.
	Temperature control not set cold enough.	See About the Temperature Control in the Owner's Manual of the refrigerator.
Ice cubes too small/ slow ice	Water shutoff valve connecting refrigerator to house water line may be clogged.	We recommend drilling a 1/4" hole in the water pipe to connect the water shut-off valve. Failure to drill a 1/4" hole may result in reduced ice production or smaller cubes. See Installing the water line. 
	Water line kinked.	Check that the plastic water line running from the valve to the water tube inlet is not kinked. See "Connect the water line" in the Installation Instructions. A kink in the water line will restrict flow to the icemaker. 
Ice cubes not landing in bucket	Icemaker cord causing icemaker/ bucket misalignment	Be sure icemaker power cord is in the hook as stated in the Installation Instructions.

## Troubleshooting Tips... Before you call for service

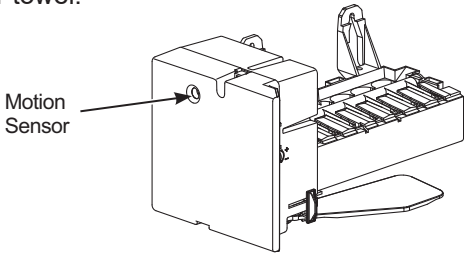
Problem	Possible Causes	What to Do
Ice cubes have odor/ taste	Ice storage bin needs cleaning.	Empty and wash bin. Discard old cubes.
	Food transmitting odor/taste to ice cubes.	Wrap foods well.
	Interior of refrigerator needs cleaning.	See "Care and cleaning" in the Owner's Manual of the refrigerator.
Frequent "buzzing" sound	Normal operation.	During normal operation, the water valve will "buzz" when the icemaker fills with water.
Icemaker LED lights turning off (IM4LED only)	Normal operation.	The LED lights are set to turn off after a period of time if no motion is detected in front of the sensor.
Icemaker LED lights not turning on (IM4LED only)	Blocked sensor	Ensure no food items are covering the sensor. Wipe condensation or frost from the sensor with a clean cloth or paper towel.  

# Icemaker Limited Warranty

**LIMITED WARRANTY**

## GEAppliances.com

All warranty service is provided by our Factory Service Centers, or an authorized Customer Care® technician. To schedule service online, visit us at [geappliances.com/service](http://geappliances.com/service), or call GE Appliances at 800.GE.CARES (800.432.2737). Please have your serial number and your model number available when calling for service.

In Canada, call 800.561.3344.

For the Period of:	GE Appliances Will Replace
<b>One Year</b> From the date of the original purchase	<b>Any part</b> of the refrigerator which fails due to a defect in materials or workmanship. During the <b>limited one-year warranty</b> , GE Appliances will also provide, <b>free of charge</b> , all labor and related service to replace the defective part.

### What is Not Covered (for customers in the United States):

- **Service trips to your home to teach you how to use the product.**
- **Improper installation.**  
You are responsible for providing adequate electrical, plumbing, and other connecting facilities, including the water line to the icemaker and the water line installation.
- **Failure of the product if it is abused, misused, or used for other than the intended purpose or used commercially.**
- **Replacement of house fuses or resetting of circuit breakers.**
- **Damage to the product caused by accident, fire, floods or acts of God.**
- **Incidental or consequential damage caused by possible defects with this appliance.**
- **Product not accessible to provide required service.**

**EXCLUSION OF IMPLIED WARRANTIES—Your sole and exclusive remedy is product repair as provided in this Limited Warranty. Any implied warranties, including the implied warranties of merchantability or fitness for a particular purpose, are limited to one year or the shortest period allowed by law.**

**For US Customers:** This limited warranty is extended to the original purchaser and any succeeding owner for products purchased for home use within the USA. If the product is located in an area where service by a GE Appliances Authorized Servicer is not available, you may be responsible for a trip charge or you may be required to bring the product to an Authorized GE Appliances Service location for service. In Alaska, the limited warranty excludes the cost of shipping or service calls to your home.

Some states do not allow the exclusion or limitation of incidental or consequential damages. This limited warranty gives you specific legal rights, and you may also have other rights which vary from state to state. To know what your legal rights are, consult your local or state consumer affairs office or your state's Attorney General.

**Warrantor US: GE Appliances, a Haier company**  
Louisville, KY 40225

### What is Not Covered (for customers in Canada):

- **Service trips to your home to teach you how to use the product.**  
**Read your Owner's Manual.** If you then have any questions about operating the product, please contact your dealer or our Consumer Relations office at:  
Manager, Consumer Relations  
Mabe Canada Inc.  
1 Factory Lane, Suite 310  
Moncton, N.B.  
E1C 9M3
- **Improper installation.**  
If you have an installation problem, contact your dealer or installer. You are responsible for providing adequate electrical, exhausting and other connecting facilities.
- **Failure of the product if it is abused, misused, or used for other than the intended purpose or used commercially.**
- **Replacement of house fuses or resetting of circuit breakers.**
- **Damage to the product caused by accident, fire, floods or acts of God.**

WARRANTOR IS NOT RESPONSIBLE FOR CONSEQUENTIAL DAMAGES.

**Warrantor Canada: MC Commercial, Burlington, Ontario, L7R 5B6**

Staple your receipt here. Proof of the original purchase date is needed to obtain service under the warranty.

# Consumer Support

---

## GE Appliances Website

Have a question or need assistance with your appliance? Try the GE Appliances Website 24 hours a day, any day of the year! You can also shop for more great GE Appliances products and take advantage of all our on-line support services designed for your convenience. In the US: [GEAppliances.com](http://GEAppliances.com) In Canada: [GEAppliances.ca](http://GEAppliances.ca)

---

## Register Your Appliance

Register your new appliance on-line at your convenience! Timely product registration will allow for enhanced communication and prompt service under the terms of your warranty, should the need arise. You may also mail in the pre-printed registration card included in the packing material.

In the US: [GEAppliances.com/register](http://GEAppliances.com/register)

In Canada: [Prodsupport.mabe.ca/crm/Products/ProductRegistration.aspx](http://Prodsupport.mabe.ca/crm/Products/ProductRegistration.aspx)

---

## Schedule Service

Expert GE Appliances repair service is only one step away from your door. Get on-line and schedule your service at your convenience any day of the year.

In the US: [GEAppliances.com/service](http://GEAppliances.com/service) or call 800.432.2737 during normal business hours.

In Canada: [GEAppliances.ca/en/support/service-request](http://GEAppliances.ca/en/support/service-request) or call 800.561.3344

---

## Extended Warranties

Purchase a GE Appliances extended warranty and learn about special discounts that are available while your warranty is still in effect. You can purchase it on-line anytime. GE Appliances Services will still be there after your warranty expires.

In the US: [GEAppliances.com/extended-warranty](http://GEAppliances.com/extended-warranty) or call 800.626.2224 during normal business hours.

In Canada: [GEAppliances.ca/en/support/purchase-extended-warranty](http://GEAppliances.ca/en/support/purchase-extended-warranty) or call 800.290.9029

---

## Remote Connectivity

For assistance with wireless network connectivity (for models with remote enable), visit our website at [GEAppliances.com/connect](http://GEAppliances.com/connect) or call 800.220.6899 in the US only.

---

## Parts and Accessories

Individuals qualified to service their own appliances can have parts or accessories sent directly to their homes (VISA, MasterCard and Discover cards are accepted). Order on-line today 24 hours every day.

In the US: [GEApplianceparts.com](http://GEApplianceparts.com) or by phone at 877.959.8688 during normal business hours.

**Instructions contained in this manual cover procedures to be performed by any user. Other servicing generally should be referred to qualified service personnel. Caution must be exercised, since improper servicing may cause unsafe operation.**

Customers in Canada should consult the yellow pages for the nearest Mabe service center, visit our website at [GEAppliances.ca/en/products/parts-filters-accessories](http://GEAppliances.ca/en/products/parts-filters-accessories) or call 800.661.1616.

---

## Contact Us

If you are not satisfied with the service you receive from GE Appliances, contact us on our Website with all the details including your phone number, or write to:

In the US: General Manager, Customer Relations | GE Appliances, Appliance Park | Louisville, KY 40225  
[GEAppliances.com/contact](http://GEAppliances.com/contact)

In Canada: Director, Consumer Relations, Mabe Canada Inc. | Suite 310, 1 Factory Lane | Moncton, N.B. E1C 9M3  
[GEAppliances.ca/en/contact-us](http://GEAppliances.ca/en/contact-us)





# IM4D et IM4LED TROUSSE DE MACHINE À GLAÇONS

<b>INFORMATION DE SÉCURITÉ</b> ...	3
<b>UTILISATION DE LA MACHINE À GLAÇONS</b>	
Machine à glaçons automatique .....	4
Préparation à un départ de longue durée.....	4
Mise à l'arrêt de la machine à glaçons ...	4
Bruits normaux que vous pouvez entendre .....	4
<b>INSTRUCTIONS</b>	
<b>D'INSTALLATION</b> .....	5
Installation de la machine à glaçons pour U, V, W ou X.....	7
Installation de la machine à glaçons pour T (IM4D seulement) .....	10
Installation du robinet d'eau pour U, V, W ou X .....	12
Installation du robinet d'eau pour T (IM4D seulement) .....	14
Installation du robinet d'eau .....	16
<b>CONSEILS DE DÉPANNAGE</b> ...	20
<b>GARANTIE LIMITÉE</b> .....	23
<b>SOUTIEN AU CONSOMMATEUR</b> .....	24

**MANUEL  
D'UTILISATION ET  
INSTRUCTIONS  
D'INSTALLATION**

## **NOUS VOUS REMERCIONS D'ACCUEILLIR GE APPLIANCES CHEZ VOUS**

---

Que vous ayez grandi avec GE Appliances ou qu'il s'agisse de votre première acquisition, nous sommes heureux de vous accueillir dans notre famille.

Nous sommes fiers du savoir-faire, de l'innovation et de l'esthétique qui composent chaque appareil GE Appliances, et nous pensons que vous le serez aussi.



**GE APPLIANCES**

# INFORMATION DE SÉCURITÉ IMPORTANTE

## LISEZ TOUTES LES DIRECTIVES AVANT D'INSTALLER LA MACHINE À GLAÇONS OU DES ACCESSOIRES

**⚠ AVERTISSEMENT** Afin de réduire le risque d'incendie, d'explosion, de décharge électrique ou de blessure lors de l'utilisation de votre réfrigérateur, observez ces consignes de sécurité fondamentales :

- Lisez toute l'information de sécurité et les instructions de votre réfrigérateur avant d'installer ou d'utiliser la machine à glaçons.
- Débranchez le réfrigérateur avant de commencer l'installation de la trousse de machine à glaçons en accessoire.
- En éloignant le réfrigérateur du mur, veillez à ne pas rouler sur le cordon électrique ni à l'endommager autrement.
- Remplacez toutes les pièces et les panneaux du réfrigérateur avant l'utilisation.
- Effectuez un raccordement à de l'eau potable seulement.

**⚠ ATTENTION**

Évitez le contact avec les pièces mobiles du mécanisme d'éjection de la machine à glaçons, ou avec l'élément chauffant qui libère les cubes situé dans le bas de la machine à glaçons. Ne placez pas les doigts ni les mains sur la machine à glaçons automatique lorsque le réfrigérateur est branché dans une prise de courant.

## LIRE ET CONSERVER CES INSTRUCTIONS

# Machine à glaçons automatique

Un réfrigérateur nouvellement installé peut prendre de 12 à 24 heures pour commencer à produire des glaçons.

La machine à glaçons produit sept glaçons par cycle, soit environ 100 à 130 glaçons par 24 heures, selon la température du compartiment congélation, la température de la pièce, le nombre de fois que la porte est ouverte et les autres conditions d'utilisation.

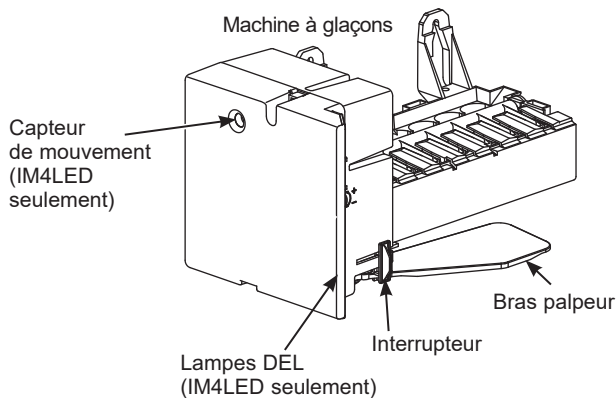

Si vous faites fonctionner le réfrigérateur avant de raccorder l'eau à la machine à glaçons, mettez le commutateur de marche en position OFF (arrêt).

Après avoir raccordé le réfrigérateur à l'alimentation d'eau, mettez le commutateur de marche en position ON (marche).

La machine à glaçons se remplit d'eau quand elle atteint le point de congélation. Un réfrigérateur nouvellement installé prend de 12 à 24 heures pour commencer à produire des glaçons.

Vous entendrez un bourdonnement chaque fois que la machine à glaçons se remplit d'eau.

Jetez les premiers lots de glaçons pour permettre à la conduite d'eau de se purger.

Assurez-vous que rien ne gêne la course du bras palpeur.

Quand le bac se remplit jusqu'au niveau du bras palpeur, la machine à glaçons s'arrête de produire des glaçons.

Il est normal de trouver des glaçons qui soient soudés ensemble.

Si vous n'utilisez pas souvent vos glaçons, les vieux glaçons deviennent opaques, prennent un mauvais goût et rétrécissent.

## IM4LED seulement :

Cette machine à glaçons est équipée de lampes DEL qui sont activées par un capteur de mouvement lors la porte du congélateur est ouverte.

## Préparation à un départ de longue durée

Mettez le commutateur de marche de la machine à glaçons en position OFF (arrêt) et coupez l'alimentation d'eau du réfrigérateur.

Si la température risque de s'abaisser en dessous de la température de congélation, demandez à un technicien qualifié de purger votre système d'alimentation d'eau (sur certains modèles) pour empêcher toute inondation pouvant occasionner des dégâts sérieux.

## Vous devez mettre le commutateur de marche de la machine à glaçons en position OFF (arrêt)

- Quand le bac à glaçons est enlevé pendant plus d'une minute ou deux.
- Quand l'alimentation d'eau est coupée pendant plusieurs heures.
- Quand vous n'utilisez pas votre réfrigérateur pendant plusieurs jours.

## Bruits normaux que vous pouvez entendre

- Le robinet d'alimentation d'eau de la machine à glaçons émet un bourdonnement quand la machine à glaçons se remplit d'eau. Si le commutateur est en position ON (marche), un bourdonnement se fait entendre même si la machine n'a pas encore été branchée à l'alimentation d'eau. Si vous conservez le commutateur en position ON (marche) avant de brancher la machine à l'alimentation d'eau, vous risquez d'endommager votre machine. Pour éviter tout dégât, mettez le commutateur en position OFF (arrêt). Le bourdonnement s'arrêtera.
- Les glaçons qui tombent dans le bac et l'eau qui coule dans les tuyaux quand la machine à glaçons se remplit font un bruit normal.

# Instructions d'installation

## IM4D et IM4LED Trousse de machine à glaçons

Vous avez des questions? Au Canada, appelez au numéro **1.800.561.3344** ou visitez notre site Web à l'adresse **electromenagersge.ca**

### AVANT DE COMMENCER

Lisez ces instructions complètement et attentivement.

- **IMPORTANT** – Conservez ces instructions pour votre inspecteur local.
- **IMPORTANT** – Observez tous les codes et les ordonnances en vigueur.
- **Note à l'installateur** – Assurez-vous de laisser ces instructions au consommateur.
- **Note au consommateur** – Conservez ces instructions pour références futures.
- **Niveau de compétence** – L'installation de cet appareil électroménager nécessite des compétences mécaniques et électriques de base.
- **Durée requise pour l'installation** – 20–60 minutes
- L'installateur est responsable d'une bonne installation.
- Toute panne de l'appareil due à une mauvaise installation est exclue de la garantie.

### Remplacez-vous une machine à glaçons existante par cette trousse?

Il est important que vous utilisiez le robinet d'eau et le tube de remplissage fournis avec cet ensemble, même si votre réfrigérateur est déjà équipé de ces articles.

Le vieux robinet peut occasionner une alimentation d'eau insuffisante pour un bon remplissage de la machine à glaçons et cela risque de provoquer des dommages.

### Domages – Expédition/ Installation

- **Si votre appareil a été endommagé pendant son expédition**, renvoyez-le au magasin où vous l'avez acheté. Il le réparera ou le remplacera.
- **Si c'est le client qui a endommagé votre appareil**, il est responsable de sa réparation ou de son remplacement.
- **Si c'est l'installateur (autre que le client) qui a endommagé l'appareil**, c'est l'accord qui lie l'installateur au client qui détermine celui qui est responsable de la réparation ou du remplacement.

# Instructions d'installation

## Contenu de la trousse im-4D et IM4LED

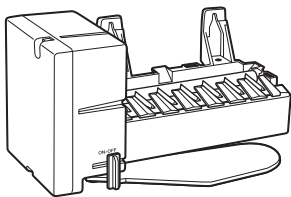

① Machine à glaçons (L'aspect peut varier) ou

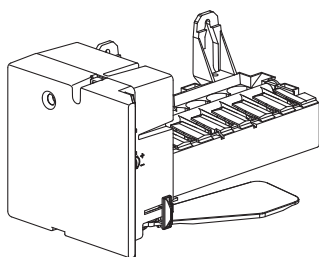

Machine à glaçons IM4LED



② Manuel du propriétaire et instructions d'installation

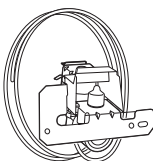

③ Ensemble de robinet et de conduite d'eau



④ Dispositifs de fixation de conduite d'eau avec envers adhésif, pour attacher la conduite d'eau en matière plastique (4)



⑤ Vis à tête hexagonale pour collier de serrage de conduite d'eau (3/4 po)\*



⑥ Collier de serrage de conduite d'eau (collier de serrage), pour la conduite d'alimentation d'eau de la maison



⑦ Étiquette de garantie

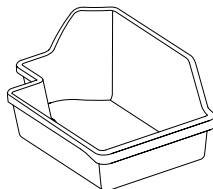

⑧ Bac de glaçons



⑨ Vis à tête hexagonale, pour attacher le robinet d'eau (1/2 po)\*



⑩ Vis à tête Phillips, pour monter la machine à glaçons (2) (7/8 po)\*



⑪ Tube de remplissage court (~8 po)

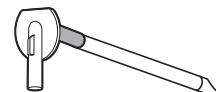

⑫ Tube de remplissage long (~9 po)

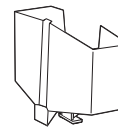

⑬ Récipient de remplissage de la machine à glaçons (montage de côté)



⑭ Collier de serrage



⑮ Vis à tête hexagonale (2) pour le couvercle d'entrée de conduite d'eau (5/8 po)\*

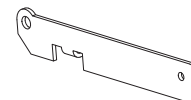

⑯ Rallonge de support



⑰ Vis à tête hexagonale, pour rallonge de support (1) (1/4 po)\*

\*NOTE : La longueur de vis est celle de sa partie filetée, sans inclure la tête.

# Instructions d'installation

## INSTRUCTIONS D'INSTALLATION DE LA MACHINE À GLAÇONS U V W OU X

Ces instructions sont-elles appropriées pour votre modèle? Suivez les instructions d'installation figurant sur l'étiquette à l'arrière de votre réfrigérateur - - U V W ou X. Pour la lettre T, allez à la page 10 et suivez les instructions qui y sont énumérées..

### AVANT DE COMMENCER

Lisez soigneusement chaque étape avant de commencer.

#### ⚠ AVERTISSEMENT

Pour réduire le risque de choc électrique ou de blessure durant l'installation, vous devez d'abord débrancher le réfrigérateur avant de procéder. L'omission de suivre ces instructions pose un risque de choc électrique.



### OUTILS NÉCESSAIRES



Tournevis à lame plate et Phillips



Pincettes



Couteau aiguisé



Tourne-écrous de 5/16 po et de 1/4 po

### 1 SÉLECTIONNEZ LE TUBE DE REMPLISSAGE POUR VOTRE RÉFRIGÉRATEUR

Quel tube devez-vous utiliser?

Une étiquette à l'arrière du réfrigérateur vous indique lequel utiliser : U V W ou X

Le tube de remplissage à utiliser dépend du modèle et de la taille de votre réfrigérateur.

#### Pour la lettre U

Utilisez le tube de remplissage long no 12 et coupez 1/2 po de longueur depuis le bout du tube. Vous obtiendrez ainsi la longueur de tube appropriée pour votre modèle. Le débit d'eau sera optimal pour remplir le récipient et la machine à glaçons. Cela empêchera aussi le tube de geler avec l'eau et la glace.

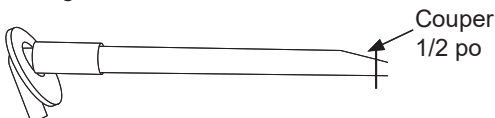

#### Pour la lettre V et X

Il est important d'utiliser le tube de remplissage approprié puisque la longueur est essentielle pour le bon fonctionnement de la machine. Il est aussi primordial de prévenir toute fuite du tube dans le congélateur.

- Ouvrez la porte du compartiment réfrigérateur et repérez l'étiquette dans le coin supérieur gauche du compartiment.
- Repérez le numéro de modèle en gras qui figure sous MODEL NO.
- Faites correspondre les deux chiffres du numéro de modèle avec le numéro du tube dans le tableau ci-dessous. **NOTE** : Le numéro souhaité commence au quatrième caractère.

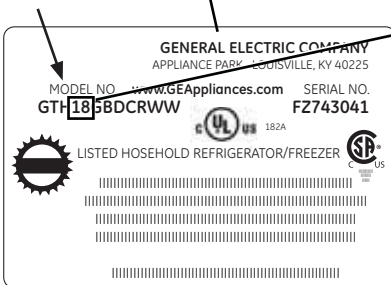
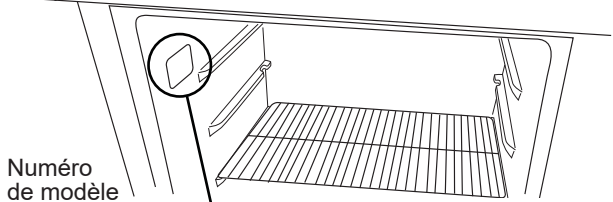

Lettre	Numéro de modèle	Tube de remplissage
V	15, 16	11
V	12, 18, 21	12
X	16, 17, 18	12
X	19, 22	11

#### Pour la lettre W

Utilisez le tube de remplissage long no 11 et coupez 1 po de longueur depuis le bout du tube. Vous obtiendrez ainsi la longueur de tube appropriée pour votre modèle, le débit d'eau sera optimal pour remplir le récipient et la machine à glaçons et cela empêchera aussi le tube de geler avec l'eau et la glace.

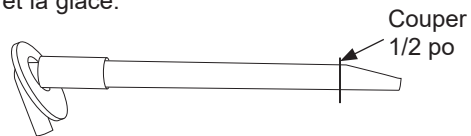

### 2 DEPLACEZ L'ÉTAGÈRE DU CONGÉLATEUR

- Assurez-vous que l'étagère du congélateur soit en la position la plus bas..

## Instructions d'installation

## INSTRUCTIONS D'INSTALLATION DE LA MACHINE À GLAÇONS (Suite)

**3 ENLEVEZ LE RECOUVREMENT DE LA SORTIE D'EAU**

Décolliez le recouvrement de la sortie d'eau.

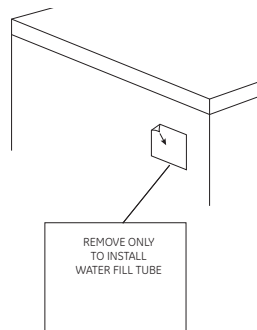
**5 INSTALLEZ LE TUBE DE REMPLISSAGE**

Allez à l'arrière du réfrigérateur. Du côté réfrigérateur du tube de remplissage (11 ou 12 selon le modèle) se trouve un dos adhésif. Retirez ce dos et glissez le tube dans le trou près du haut de l'arrière du réfrigérateur. Pressez fermement sur le tube pour le fixer au réfrigérateur.

**1 COUTEAU AIGUISÉ**

- À l'intérieur du congélateur, retirez deux petits bouchons blancs (certains modèles) de la paroi latérale (laissez les vis en place si elles remplacent les bouchons).
- Un gros bouchon blanc ou un capuchon blanc fixé par une vis ¼ po recouvre l'orifice du tube de remplissage dans la paroi arrière du congélateur.
- Retirez le gros bouchon blanc à l'aide d'un tournevis à lame plate. Retirez le capuchon blanc en dévissant la vis ¼ po.
- Retirez le capuchon de la sortie d'eau à l'aide d'un tournevis à lame plate.

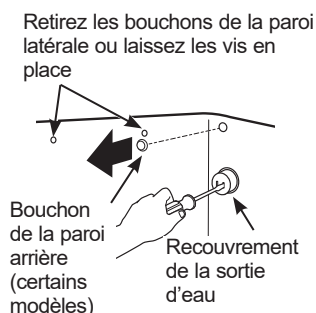
**6 METTEZ LE COMMUTATEUR DE MARCHE EN POSITION OFF (ARRÊT)**

Mettez le commutateur de marche de la machine à glaçons en position OFF (arrêt). Laissez le commutateur de marche en position OFF (arrêt) tant que vous n'avez pas branché le réfrigérateur à l'alimentation d'eau, pour éviter toute mise en marche prématurée.

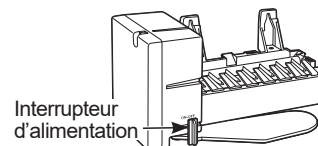

(L'aspect peut varier)

**7 INSTALLEZ LE RÉCIPIENT DE REMPLISSAGE DE LA MACHINE À GLAÇONS**

Pour les lettres **U**, **V** et **X**

Installez le récipient de remplissage de la machine à glaçons (montage de côté) (13) dans la machine à glaçons comme l'indique la figure.

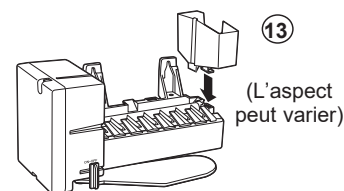

(L'aspect peut varier)

Pour la lettre **W**

Posez le récipient de remplissage de la machine à glaçons fournie avec votre réfrigérateur tel qu'illustré. Si le récipient ne convient pas, composez le 1.800.626.2002 et commandez la pièce WR29X10074. Si le récipient de remplissage approprié n'est pas posé dans votre machine à glaçons, l'eau risque de s'écouler dans le congélateur plutôt que dans la machine.



# Instructions d'installation

## INSTRUCTIONS D'INSTALLATION DE LA MACHINE À GLAÇONS (Suite)

### 8 BRANCHEZ LA MACHINE À GLAÇONS

En tenant la machine à glaçons en place, insérez la fiche de cordon d'alimentation électrique de la machine à glaçons dans la prise située sur la paroi de côté, en vous assurant de mettre les bonnes broches dans les bons trous. Pressez fort la fiche dans la prise. Fixez la fiche en place en agrafant les dispositifs de retenue des deux côtés de la fiche. Assurez-vous que les dispositifs de retenue soient fixés en place. Assurez-vous que le cordon d'alimentation soit toujours sur le crochet de la machine à glaçons.

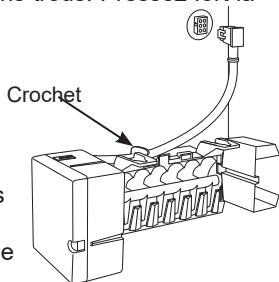

### 10 INSTALLEZ LE BAC À GLAÇONS

Mettez le bac à glaçons (8) sous la machine à glaçons.

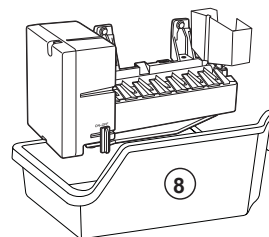

### 11 COLLEZ L'ÉTIQUETTE DE GARANTIE

Vous trouverez dans cette trousse une étiquette (7), sur laquelle vous devez noter la date de l'installation, à des fins de garantie. Collez-la à l'arrière du réfrigérateur.

### 9 MONTEZ LA MACHINE À GLAÇONS

- Soulevez la machine à glaçons de façon que le tube de remplissage (11 ou 12 selon le modèle) s'ajuste dans l'ouverture du récipient de remplissage (D). Accrochez la machine à glaçons aux deux vis de montage (B).

**Assurez-vous bien que :**

- Le cordon d'alimentation électrique soit toujours bien fixé à la prise.
- Le tube de remplissage (11 ou 12 selon le modèle) se prolonge dans l'ouverture du récipient à l'arrière de la machine à glaçons. (vérifiez à l'arrière du réfrigérateur que la conduite d'alimentation d'eau n'ait pas été poussée à l'extérieur du réfrigérateur).
- Les vis de montage de la machine à glaçons sont situées dans la position supérieure des fentes de montage du support de la machine.
- La machine à glaçons est bien horizontale.
- L'interrupteur de la machine à glaçons est à la position OFF (arrêt).

**SERREZ ALORS FORT LES VIS DE MONTAGE DE LA MACHINE À GLAÇONS.**

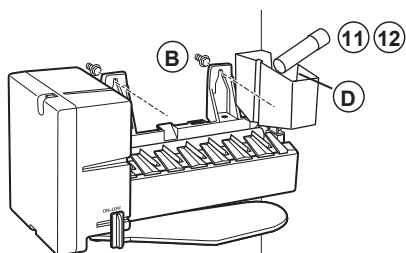

### 12 CONSERVEZ CE MANUEL

La garantie de la machine à glaçons est imprimée sur ce Manuel. Conservez ce Manuel avec votre Manuel du propriétaire du réfrigérateur.

The icemaker installation inside the freezer is now complete. Continue to the **Water Valve Assembly** section on page 12.

## Instructions d'installation

## INSTRUCTIONS D'INSTALLATION DE LA MACHINE À GLAÇONS

## T - IM4D SEULEMENT

## AVANT DE COMMENCER

Lisez soigneusement chaque étape avant de commencer.

**⚠ AVERTISSEMENT**

Pour réduire le risque de choc électrique ou de blessure durant l'installation, vous devez d'abord débrancher le réfrigérateur avant de procéder. L'omission de suivre ces instructions peut poser un risque de choc électrique.



## OUTILS NÉCESSAIRES



Tournevis à lame plate et Phillips



Pincettes



Couteau aiguisé

## 1 COUTEAU AIGUISÉ

- Enlevez le panier de rangement (certains modèles) en le tirant à la position d'arrêt puis le soulevant pour le sortir.

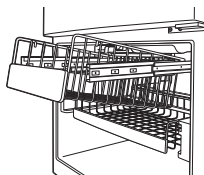

**REMARQUE :** Après le retrait du panier, repoussez les bras d'extension dans le compartiment congélateur.

- Enlevez l'étagère du refroidisseur (certains modèles) en le tirant en ligne droite.

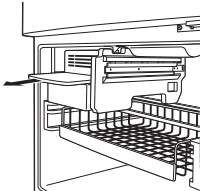

- Enlevez le support d'étagère vertical central (certains modèles) en le soulevant et pivotant sa partie inférieure vers la droite.

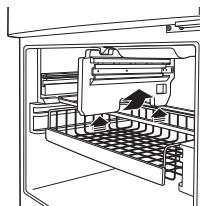

- À l'intérieur du congélateur, retirez les deux petits bouchons blancs (certains modèles) de la paroi latérale. (Si des vis sont présentes au lieu de bouchons, laissez-les en place.)

Retirez les bouchons de la paroi latérale ou laissez les vis en place



- S'il est présent, retirez et mettez au rebut le grand bouchon blanc situé sur la paroi arrière gauche du congélateur.



- Retirez le recouvrement de la sortie d'eau à l'aide d'un tournevis à lame plate.

## 2 METTEZ LE COMMUTATEUR DE MARCHE EN POSITION OFF (ARRÊT)

Mettez le commutateur de marche de la machine à glaçons en position OFF (arrêt). Laissez le commutateur de marche en position OFF (arrêt) tant que vous n'avez pas branché le réfrigérateur à l'alimentation d'eau, pour éviter toute mise en marche prématurée.

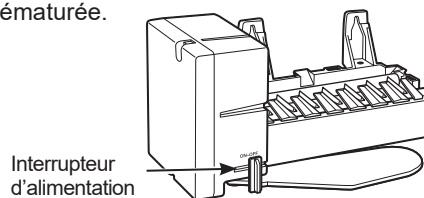

Interrupteur d'alimentation

(L'aspect peut varier)

## 3 POSEZ LES VIS DE MONTAGE

- Sautez l'étape 4 si les vis sont déjà en place dans la paroi latérale du congélateur.
- Vissez deux vis autotaraudeuses à tête étoilée (10) (fournies avec l'ensemble) dans la paroi latérale. Les têtes des vis doivent dépasser d'environ 1/2 po (13 mm) de la paroi latérale.

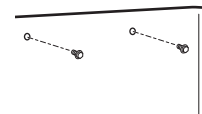

## 4 POSEZ LE RÉCIPIENT DE REMPLISSAGE DE LA MACHINE À GLAÇONS

Posez le récipient de remplissage (montage sur extrémité) fourni avec l'appareil sur la machine à glaçons tel qu'illustré. Si le récipient de remplissage est mal placé, composez le 1.800.626.2002 pour commander une nouvelle pièce. Pour les modèles de réfrigérateur GBE21D, commandez la pièce WR29X26688. Pour tous les autres modèles, commandez la pièce WR29X10092.

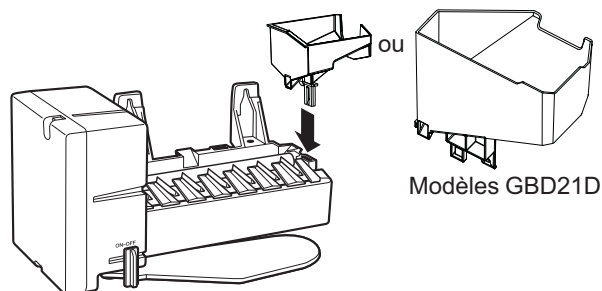

Modèles GBD21D

# Instructions d'installation

## INSTRUCTIONS D'INSTALLATION DE LA MACHINE À GLAÇONS (Suite)

### 5 BRANCHEZ LA MACHINE À GLAÇONS

En tenant la machine en place, insérez la fiche de son cordon d'alimentation dans la prise sur la paroi latérale, en vous assurant que les broches s'insèrent dans les bons orifices. Poussez fermement la fiche dans la prise. Verrouillez la fiche en place en encliquetant les languettes de retenue de chaque côté de la fiche. Assurez-vous que les languettes s'encliquettent en place et que le cordon d'alimentation se trouve toujours sur le crochet à l'arrière de la machine.

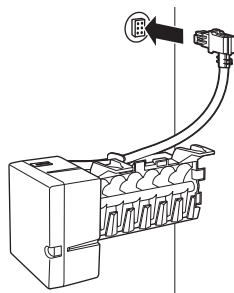

### 7 REPOSEZ LE SUPPORT D'ÉTAGÈRE, LE BAC, L'ÉTAGÈRE ET LE PANIER

Remplacez le support d'étagère vertical central, le bac à glaçons, l'étagère du refroidisseur et le panier de rangement en inversant la procédure de l'étape 1.

### 8 FIXEZ L'ÉTIQUETTE DE GARANTIE

Une étiquette (7) est fournie avec l'ensemble pour enregistrer la date d'installation à des fins de garantie. Fixez-la à l'arrière du réfrigérateur.

### 9 CONSERVEZ CE MANUEL

La garantie de la machine à glaçons est imprimée dans ce manuel. Conservez ce manuel avec le manuel d'utilisation de votre réfrigérateur.

L'installation de la machine à glaçons à l'intérieur du congélateur est maintenant terminée. Poursuivez avec la section relative au montage du robinet d'eau de la page 14.

### 6 MONTEZ LA MACHINE À GLAÇONS

- Soulevez la machine à glaçons de façon que le tube de remplissage déjà posé dans le réfrigérateur s'ajuste dans l'ouverture du récipient de remplissage. Accrochez la machine à glaçons sur les deux vis de montage dans la paroi latérale.

**Assurez-vous que :**

- le cordon d'alimentation est toujours bien engagé dans la prise;
- le tube de remplissage se prolonge dans l'ouverture du récipient à l'arrière de la machine (vérifiez l'arrière du réfrigérateur pour vous assurer que le tube n'a pas été expulsé);
- les vis de montage de la machine sont situées dans la position la plus haute des fentes de montage du support de la machine;
- la machine à glaçons est de niveau;
- l'interrupteur d'alimentation de la machine est à la position **OFF** (arrêt).

**SERREZ ENSUITE FERMEMENT LES VIS DE MONTAGE DE LA MACHINE À GLAÇONS.**

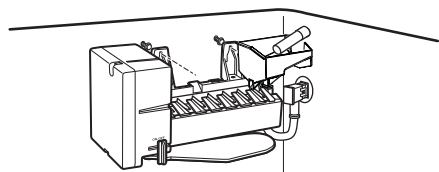

# Instructions d'installation

## INSTRUCTIONS D'INSTALLATION DE L'ENSEMBLE DE ROBINET D'EAU U V W OU X

Ces instructions sont-elles appropriées pour votre modèle? Suivez les instructions d'installation figurant sur l'étiquette à l'arrière de votre réfrigérateur - U V W ou X. Pour la lettre T, allez à la page 14 pour des instructions.

### AVANT DE COMMENCER

Lisez soigneusement chaque étape avant de commencer.

#### ⚠ AVERTISSEMENT

Pour réduire le risque de choc électrique ou de blessure durant l'installation, vous devez d'abord débrancher le réfrigérateur avant de procéder. L'omission de suivre ces instructions peut poser un risque de choc électrique.



### OUTILS NÉCESSAIRES



Tournevis à lame plate et Phillips



Pinces



Couteau aiguisé



Tourne-écrous de 5/16 po et de 1/4 po

### 1 ENLEVEZ LE COUVERCLE

Enlevez le couvercle du compartiment du compresseur. Pour y arriver, vous devez enlever les vis qui fixent le couvercle à l'arrière de l'armoire du réfrigérateur.

Assurez-vous de conserver les vis, car vous devrez remettre en place le couvercle pour assurer le bon fonctionnement de votre réfrigérateur.

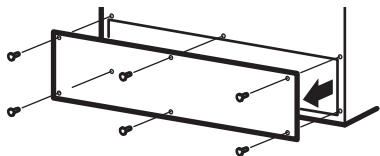

#### ⚠ AVERTISSEMENT

Afin de réduire le risque de mort ou de décharge électrique, vous devez suivre les instructions suivantes :

- Débranchez le réfrigérateur avant de retirer quelque panneau que ce soit.
- N'endommagez aucun fil lors du retrait du panneau.
- Remplacez toutes les pièces et tous les panneaux avant de rebrancher le réfrigérateur.

### 2 FIXEZ LE ROBINET D'EAU

- Trouvez la prise du connecteur femelle. Branchez le **connecteur femelle (C)** aux **contacts mâles du robinet d'eau (3)**. Les fils correspondent indifféremment à l'un ou l'autre contact.

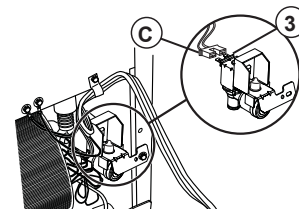

- Fixez le robinet d'eau à l'armoire de réfrigérateur en vissant la **vis à tête hexagonale (9)** de la trousser dans le trou du pied de l'armoire du réfrigérateur.

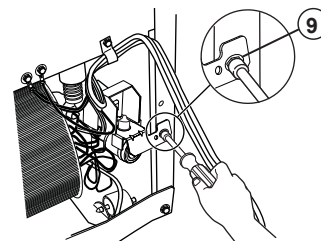

#### ⚠ ATTENTION

Certains modèles sont dotés de plusieurs trous de vis sur la patte de l'armoire. Assurez-vous de ne pas utiliser le trou de vis destiné au couvercle d'accès, et que le robinet d'eau ne gêne pas les autres composants ou les fils dans le compartiment du compresseur, au risque de causer des dommages.

### 3 BRANCHEZ LA CONDUITE D'EAU À L'ENTRÉE DE CONDUITE

- À l'aide d'une pince, pressez les bouts du collier de serrage (14) (fourni avec l'ensemble) et glissez le collier sur le tube de remplissage, situé dans le coin supérieur droit du réfrigérateur.
- Tout en pressant le collier de serrage, insérez l'extrémité libre de la conduite d'eau (3) dans le tube de remplissage aussi loin que possible.
- Faites ensuite glisser le collier de serrage vers le bas pour bien mettre en place la conduite d'eau.

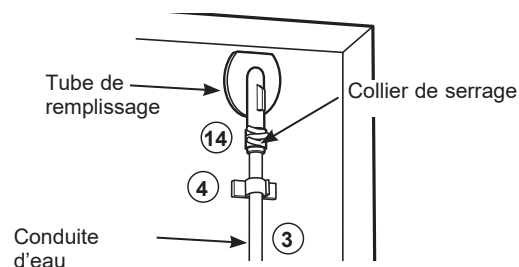

## INSTRUCTIONS D'INSTALLATION DE L'ENSEMBLE DE ROBINET D'EAU (Suite)

### 3 BRANCHEZ LA CONDUITE D'EAU À L'ENTRÉE DE CONDUITE (suite)

- À l'aide de l'un des dispositifs de fixation avec envers adhésif (4), fixez la conduite d'eau à l'arrière du réfrigérateur à environ 12 mm (1/2 po) en dessous de l'entrée.
- Si la conduite d'eau n'est pas poussée aussi loin que possible ou si le collier de serrage n'est pas en place sur le tube de remplissage, des fuites peuvent se produire.

### 4 MONTEZ LE COLLIER DE SERRAGE DE LA CONDUITE D'EAU

**AVERTISSEMENT**  **RISQUE DE DÉCHARGE ÉLECTRIQUE**

Fixez le collier de serrage dans le trou présent seulement. **NE PERCEZ PAS** dans le réfrigérateur.

- Fixez le **collier de serrage de la conduite d'eau en métal** (6) au réfrigérateur. Vissez la vis (5) de la trousse, en la faisant passer à travers le **collier de serrage** (6), au niveau du petit orifice à l'arrière de la carrosserie.
- Vous devez utiliser ce collier de serrage en métal sur la conduite d'eau de la maison (consultez Instructions d'installation de la conduite d'eau). Vous ne pouvez pas l'utiliser sur la conduite allant du robinet d'eau jusqu'à l'entrée.

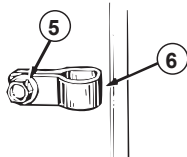

Petit orifice pour l'installation du collier de serrage de la conduite d'eau

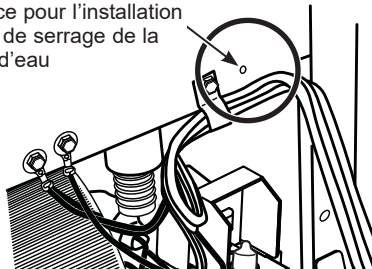

### 5 PLACEZ LA CONDUITE D'EAU ET FIXEZ-LA AU RÉFRIGÉRATEUR

- Placez la conduite d'eau en matière plastique le long de l'arrière du réfrigérateur avec les **dispositifs de fixation avec envers adhésif** (4), en espaçant les dispositifs de fixation comme l'indique la figure pour empêcher la conduite d'être lâche.

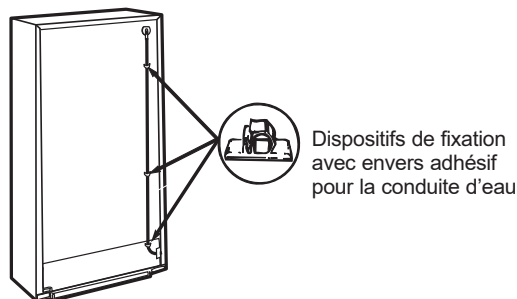

Dispositifs de fixation avec envers adhésif pour la conduite d'eau

### 6 UNE FOIS LE ROBINET D'EAU INSTALLÉ

Consultez Instructions d'installation de la conduite d'eau pour brancher à l'alimentation d'eau de la maison. Après avoir terminé de brancher la conduite d'eau, mettez le commutateur de marche de la machine à glaçons en position **ON** (marche).

**Le cycle de formation des glaçons ne commence que lorsque la machine à glaçons et le compartiment congélation atteignent leur température de fonctionnement. La formation de glaçons commence alors automatiquement.**

### 7 RÉINSTALLEZ LE COUVERCLE

Réinstallez le couvercle d'accès du compartiment du compresseur. Vous devez utiliser les vis enlevées précédemment pour fixer le couvercle à l'arrière de la carrosserie du réfrigérateur. La remise en place du couvercle est essentielle au bon fonctionnement du réfrigérateur.

# Instructions d'installation

## INSTRUCTIONS D'INSTALLATION DE L'ENSEMBLE DE ROBINET D'EAU T - IM4D SEULEMENT

### AVANT DE COMMENCER

Lisez soigneusement chaque étape avant de commencer.

**⚠ AVERTISSEMENT** Pour réduire le risque de choc électrique ou de blessure durant l'installation, vous devez d'abord débrancher le réfrigérateur avant de procéder. L'omission de suivre ces instructions peut poser un risque de choc électrique.



### OUTILS NÉCESSAIRES



Tournevis à lame plate et Phillips



Pincés



Couteau aiguisé



Tourne-écrous de 5/16 po et de 1/4 po

### 1 Enlevez le couvercle

Utilisez un tournevis à douille 5/16 po ou 1/4 po ou une clé réglable pour enlever le couvercle d'accès du compartiment du compresseur. Il faut enlever les six vis qui fixent le couvercle à l'arrière de la carrosserie du réfrigérateur.

Assurez-vous de conserver les vis, car vous devrez remettre en place le couvercle pour assurer le bon fonctionnement de votre réfrigérateur.

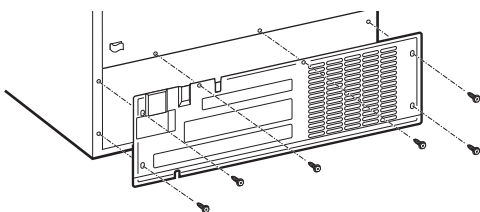

**⚠ AVERTISSEMENT** Afin de réduire le risque de mort ou de décharge électrique, vous devez suivre les instructions suivantes :

- Débranchez le réfrigérateur avant de retirer quelque panneau que ce soit.
- N'endommagez aucun fil lors du retrait du panneau.
- Remplacez toutes les pièces et tous les panneaux avant de rebrancher le réfrigérateur.

### 2 TUBULURE D'EAU EN PLASTIQUE

- Pour enlever la conduite d'eau du robinet (3) de cet ensemble, retirez le tube de l'attache, poussez sur le bas du raccord à connexion rapide du robinet, dégagez le tube puis tirez-le pour le sortir du robinet.

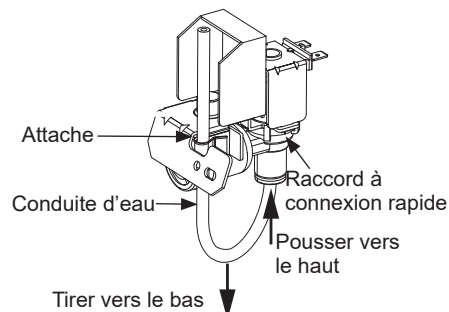

- Utilisez la conduite d'eau provenant de l'ensemble de tube de remplissage fourni avec le réfrigérateur. La conduite d'eau est fixée au tube de remplissage qui est déjà posé dans le réfrigérateur. Enlevez le bouchon au bout de la conduite d'eau. Sans plier la conduite d'eau, acheminez le tube à travers l'attache sur le robinet et poussez-le dans le raccord à connexion rapide. La première ligne blanche sur le tube sera tout juste visible si celui-ci est bien enfoncé.

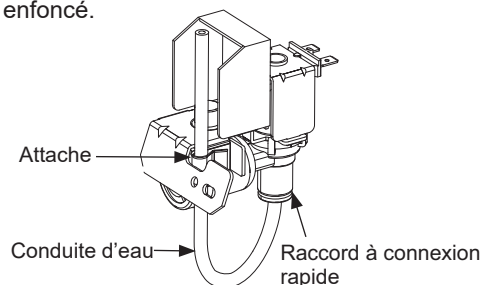

### 3 FIXEZ LA RALLONGE DE SUPPORT SUR LE ROBINET D'EAU

- Utilisez un tournevis à douille 1/4 po pour fixer la rallonge de support (16) sur le support du robinet d'eau à l'aide d'une vis (17).

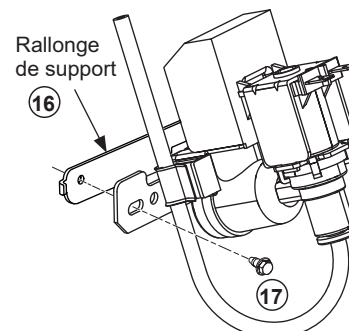

## INSTRUCTIONS D'INSTALLATION DE L'ENSEMBLE DE ROBINET D'EAU (Suite)

### 4 FIXEZ LE ROBINET D'EAU AU COMPARTIMENT MACHINE

- Repérez la fiche du connecteur femelle. Branchez le connecteur femelle dans les bornes mâles du robinet d'eau. N'importe quel fil peut se brancher sur n'importe quelle borne.
- Fixez le robinet d'eau dans la carrosserie en vissant la vis à tête hexagonale (9) (fournie avec l'ensemble) dans le trou de la rallonge de support puis dans le trou de la carrosserie.

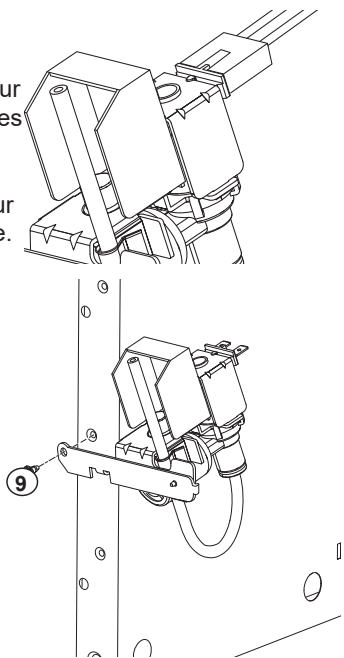

### 6 ACHEMINEZ ET FIXEZ LA CONDUITE D'EAU EN PLASTIQUE

- Fixez la conduite d'eau en plastique à l'arrière de la carrosserie à l'aide des attaches à dos adhésif (4)..

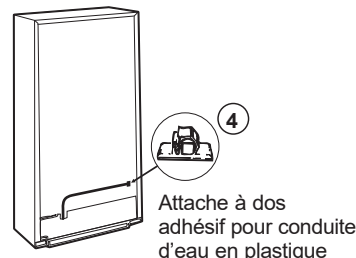

Attache à dos adhésif pour conduite d'eau en plastique

### 7 UNE FOIS LE ROBINET D'EAU INSTALLÉ

Consultez Instructions d'installation de la conduite d'eau pour brancher à l'alimentation d'eau de la maison. Après avoir terminé de brancher la conduite d'eau, mettez le commutateur de marche de la machine à glaçons en position **ON** (marche).

**Le cycle de formation des glaçons ne commence que lorsque la machine à glaçons et le compartiment congélation atteignent leur température de fonctionnement. La formation de glaçons commence alors automatiquement.**

### 5 MONTEZ LE COLLIER DE SERRAGE DE LA CONDUITE D'EAU

**⚠ AVERTISSEMENT**  **RISQUE DE DÉCHARGE ÉLECTRIQUE**

Fixez le collier de serrage dans le trou présent seulement. **NE PERCEZ PAS** dans le réfrigérateur.

- S'il n'est pas déjà présent, fixez le **collier de serrage de la conduite d'eau** (6) (réducteur de tension) (fourni avec l'ensemble) sur le réfrigérateur. Collier directement aligné sur le robinet d'eau, **vissez la vis** (5) (fournie avec l'ensemble) dans le collier au niveau de l'orifice à l'arrière de la carrosserie.
- Vous devez utiliser ce collier de serrage en métal sur la conduite d'eau de la maison (consultez Instructions d'installation de la conduite d'eau). Vous ne pouvez pas l'utiliser sur la conduite allant du robinet d'eau jusqu'à l'entrée.

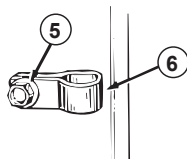

### 8 RÉINSTALLEZ LE COUVERCLE

Réinstallez le couvercle d'accès du compartiment du compresseur. Vous devez utiliser les vis enlevées précédemment pour fixer le couvercle à l'arrière de la carrosserie du réfrigérateur. La remise en place du couvercle est essentielle au bon fonctionnement du réfrigérateur.

# Instructions d'installation

## INSTALLATION DE LA CONDUITE D'EAU

### AVANT DE COMMENCER

Nous recommandons les trousse d'alimentation d'eau en cuivre WX8X2, WX8X3, WX8X4, selon le montant de conduite dont vous avez besoin. Nous approuvons les conduites d'eau en matière plastique SmartConnect™ Refrigerator Tubing (WX08X10002, WX08X10006, WX08X10015 et WX08X10025).

Si vous installez un système d'eau GE Appliances Reverse Osmosis dans votre réfrigérateur, la seule installation approuvée est celle de la trousse GE Appliances RVKIT. Pour les autres systèmes d'osmose de l'eau, suivez les recommandations du fabricant.

Si le réfrigérateur est alimenté en eau à partir d'un système de filtration d'eau par osmose inversée, et si le réfrigérateur comporte également un filtre à eau, utiliser le bouchon du circuit de dérivation du filtre du réfrigérateur. Si la cartouche de filtration d'eau du réfrigérateur est utilisée en conjonction avec le système de filtration par osmose inversée, on peut observer une réduction du débit d'eau au point de puisage, et la production de cubes de glace creux.

Cette installation de conduite d'eau n'est pas garantie par le fabricant de réfrigérateur ou de machine à glaçons. Suivez soigneusement ces instructions pour minimiser le risque de dommages onéreux d'inondation.

Les coups de bélier (eau qui donne des coups dans les tuyaux) dans la tuyauterie de la maison peuvent occasionner des dommages aux pièces de votre réfrigérateur, ainsi que des fuites ou des inondations. Appelez un plombier certifié pour corriger les coups de bélier avant d'installer la conduite d'eau de votre réfrigérateur.

Pour prévenir toute brûlure et tout dommage à votre réfrigérateur, ne branchez jamais la conduite d'eau à une canalisation d'eau chaude.

Si vous utilisez votre réfrigérateur avant de brancher la conduite d'eau, assurez-vous de laisser le commutateur de la machine à glaçon en position OFF (arrêt).

N'installez jamais les tuyaux de la machine à glaçons dans des endroits où la température risque de descendre en dessous du point de congélation.

Si vous utilisez un outil électrique (comme une perceuse électrique) pendant l'installation, assurez-vous que l'isolement ou le câblage de cet outil empêche tout danger de secousse électrique.

Vous devez procéder à toutes vos installations conformément aux exigences de votre code local de plomberie.

### ⚠ AVERTISSEMENT

Branchez l'appareil à une alimentation d'eau potable seulement.

### CE DONT VOUS AUREZ BESOIN

- Tuyaux en cuivre ou trousse SmartConnect™ Refrigerator Tubing, diamètre extérieur de 1/4 po pour brancher le réfrigérateur à l'alimentation d'eau. Si vous utilisez un tuyau en cuivre, assurez-vous que les deux extrémités du tuyau soient coupées bien droit.

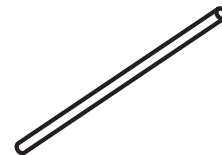

Pour trouver la longueur de tuyau dont vous aurez besoin : mesurez la distance qui va du robinet d'eau situé derrière le réfrigérateur jusqu'au tuyau d'alimentation d'eau. Ajoutez 2,44 m (8 pi). Assurez-vous qu'il y ait assez de tuyau en trop (environ 2,44 m [8 pi] enroulés trois fois en cercles d'environ 25 cm [10 po] de diamètre) pour vous permettre de décoller le réfrigérateur du mur après l'installation.

Les trousse SmartConnect™ Refrigerator Tubing sont disponibles dans les dimensions suivantes :

0,6 m (2 pi)	– WX08X10002
1,8 m (8 pi)	– WX08X10006
4,6 m (15 pi)	– WX08X10015
7,6 m (25 pi)	– WX08X10025

Assurez-vous que votre trousse ait au moins 2,4 m (8 pi) comme indiqué ci-dessus.

NOTE : Les seuls tuyaux en matière plastique approuvés par GE Appliances sont ceux qui font fournis dans les trousse SmartConnect™ Refrigerator Tubing. N'utilisez jamais un autre tuyau en matière plastique, car le tuyau d'alimentation d'eau est tout le temps sous pression. Certaines catégories de tuyaux en matière plastique peuvent devenir cassants avec l'âge et peuvent se fendre, en occasionnant des dommages d'inondation dans votre maison.

- Vous pouvez acheter une trousse d'alimentation d'eau GE Appliances (contenant un tuyau, un robinet d'arrêt et les joints énumérés ci-dessous) chez votre distributeur local ou en le commandant au service de pièces et accessoires, au 800.626.2002.
- Une alimentation d'eau froide. Pour les modèles sans filtre à eau, l'eau doit avoir une pression de 138 – 827 kilopascals (20 à 120 p.s.i.). Pour les modèles avec filtre à eau, l'eau doit avoir une pression de 275 – 827 kilopascals (40 à 120 p.s.i.).

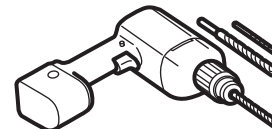

- Une perceuse électrique.
- Une clé de 1/2 po ou une clé anglaise.
- Un tournevis à lame plate et un tournevis Phillips.



## INSTALLATION DE LA CONDUITE D'EAU (SUITE)

### CE DONT VOUS AUREZ BESOIN (suite)

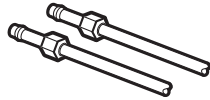

- Deux écrous à compression d'un diamètre extérieur de 6 mm (1/4 po) et deux bagues (manchons)—pour brancher le tuyau en cuivre au robinet d'arrêt et au robinet d'eau du réfrigérateur.

OU BIEN

- Si vous utilisez une trousse SmartConnect™ Refrigerator Tubing, les garnitures nécessaires sont déjà montées au tuyau.

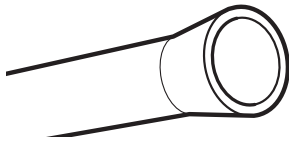

- Si votre canalisation d'eau actuelle a un raccord évasé à une extrémité, vous aurez besoin d'un adaptateur (que vous trouverez dans votre magasin de matériel de plomberie) pour brancher le tuyau d'eau au réfrigérateur, OU BIEN vous pouvez couper le raccord évasé à l'aide d'un coupe-tube, puis utiliser un raccord à compression. Ne coupez jamais l'extrémité finie d'un tuyau de la trousse SmartConnect™ Refrigerator Tubing.

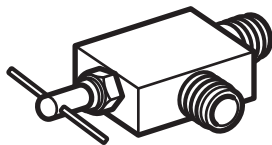

- Un robinet d'arrêt pour brancher le tuyau d'eau froide. Le robinet d'arrêt doit avoir une entrée d'eau avec un diamètre intérieur minimal de 5/32 po au point de jonction avec LA CONDUITE D'EAU FROIDE. Des robinets d'arrêt à étrier sont souvent inclus dans les trousse d'alimentation d'eau. Avant d'acheter, assurez-vous que le robinet à étrier se conforme à vos codes de plomberie locaux.

Installez le robinet d'arrêt sur la canalisation d'eau potable la plus fréquemment utilisée.

### 1 FERMEZ L'ALIMENTATION PRINCIPALE D'EAU

Ouvrez le robinet le plus proche suffisamment longtemps pour purger le tuyau.

### 2 CHOISISSEZ L'EMPLACEMENT DU ROBINET

Percez un trou de 1/4 po dans le tuyau d'eau, à l'aide d'un foret dur. Enlevez toute barbare due au perçage du trou dans le tuyau. Faites attention de ne pas laisser de l'eau couler dans votre perceuse électrique. Si vous ne percez pas un trou de 1/4 po, vous obtiendrez une alimentation d'eau réduite et des glaçons plus petits.

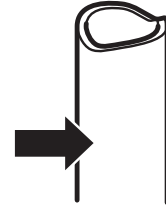

### 3 PERCEZ UN TROU POUR LE ROBINET

Percez un trou de 1/4 po dans le tuyau d'eau, à l'aide d'un foret dur. Enlevez toute barbare due au perçage du trou dans le tuyau. Faites attention de ne pas laisser de l'eau couler dans votre perceuse électrique. Si vous ne percez pas un trou de 1/4 po, vous obtiendrez une alimentation d'eau réduite et des glaçons plus petits.

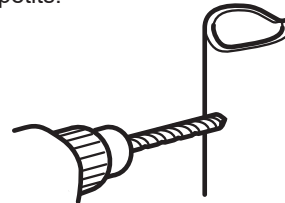

### 4 FIXEZ LE ROBINET D'ARRÊT

Fixez le robinet d'arrêt au tuyau d'eau froide à l'aide du collier de serrage.

Collier de serrage

Robinet d'arrêt à étrier

Tuyau vertical d'eau froide

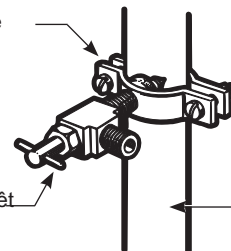

**NOTE :** Vous devez vous conformer aux Codes de plomberie 248CMR du Commonwealth of Massachusetts. Les robinets d'arrêt à étrier sont illégaux et leur utilisation n'est pas autorisée au Massachusetts. Consultez votre plombier local.

# Instructions d'installation

## INSTALLATION DE LA CONDUITE D'EAU (SUITE)

### 5 SERREZ LE COLLIER DE SERRAGE

Serrez les vis du collier jusqu'à ce que la rondelle d'étanchéité commence à enfler.

**NOTE :** Ne serrez pas trop. Vous risquez d'écraser le tuyau de cuivre.

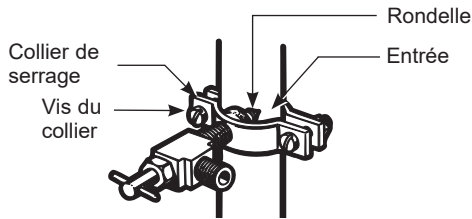

**NOTE :** Vous devez vous conformer aux Codes de plomberie 248CMR du Commonwealth of Massachusetts. Les robinets d'arrêt à étrier sont illégaux et leur utilisation n'est pas autorisée au Massachusetts. Consultez votre plombier local.

### 8 PURGEZ LE TUYAU

Ouvrez le robinet d'alimentation principale d'eau et purgez le tuyau jusqu'à ce que l'eau soit claire.

Fermez l'eau au niveau du robinet d'eau après écoulement d'environ 1 litre (1 quart) d'eau par le tuyau.

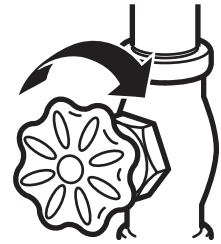

### 6 ACHEMINEZ LE TUYAU

Acheminez le tuyau du tuyau d'eau froide au réfrigérateur.

Faites passer le tuyau par un trou percé dans le mur ou le plancher (derrière le réfrigérateur ou au niveau de l'armoire de cuisine adjacente), aussi près du mur que possible.

**NOTE :** Assurez-vous qu'il y ait assez de tuyau en trop (environ 2,44 m [8 pi] enroulés trois fois en cercles d'environ 25 cm [10 po] de diamètre) pour vous permettre de décoller le réfrigérateur du mur après l'installation.

### 7 BRANCHEZ LE TUYAU AU ROBINET

Placez un écrou de compression et une bague (manchon) à l'extrémité du tuyau et branchez-les au robinet d'arrêt.

Assurez-vous que le tuyau soit bien inséré dans le robinet. Serrez fort l'écrou de compression.

Pour le tuyau en matière plastique d'une trousse SmartConnect™ Refrigerator Tubing, insérez l'extrémité moulée du tuyau dans le robinet d'arrêt et serrez l'écrou de compression à la main, puis serrez un autre tour avec une clé. Si vous serrez trop fort, vous pouvez occasionner des fuites.

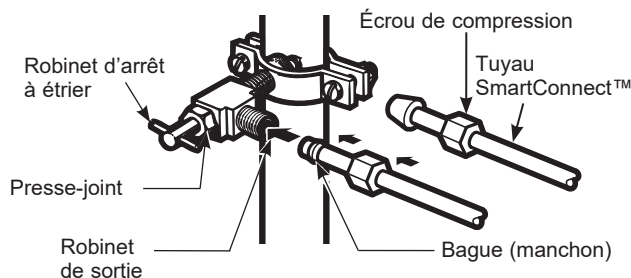

### 9 BRANCHEZ LE TUYAU À VOTRE RÉFRIGÉRATEUR

**NOTES:**

- Avant de brancher le tuyau à votre réfrigérateur, assurez-vous que le cordon d'alimentation électrique du réfrigérateur ne soit pas branché à la prise murale.
- Si votre réfrigérateur n'est pas équipé de filtre à eau, nous vous recommandons d'en monter un si votre alimentation d'eau contient du sable ou des particules qui peuvent boucher la grille du robinet d'eau de votre réfrigérateur. Installez-le sur la conduite d'eau près de votre réfrigérateur. Si vous utilisez une trousse SmartConnect™ Refrigerator Tubing, vous aurez besoin d'un tuyau additionnel (WX08X10002) pour brancher le filtre. Ne coupez jamais un tuyau en matière plastique pour installer votre filtre.

Enlevez le capuchon en matière plastique flexible du robinet d'arrêt d'eau (branchement du réfrigérateur).

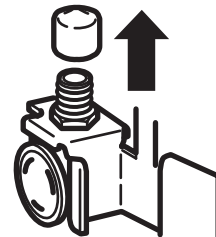

# Installation Instructions

## INSTALLATION DE LA CONDUITE D'EAU (SUITE)

### 9 BRANCHEZ LE TUYAU À VOTRE RÉFRIGÉRATEUR (Suite)

Placez l'écrou de compression et la bague (manchon) à l'extrémité du tuyau comme l'indique l'illustration. Si vous utilisez une trousse SmartConnect™ Refrigerator Tubing, les écrous sont déjà assemblés au tuyau.

Insérez l'extrémité du tuyau dans le branchement du robinet d'arrêt d'eau, le plus loin que possible. Tout en tenant le tuyau, serrez le raccord.

Si vous utilisez un tuyau en matière plastique d'une trousse SmartConnect™ Refrigerator Tubing, insérez l'extrémité moulée du tuyau dans le branchement du réfrigérateur et serrez l'écrou de compression à la main, puis serrez un autre tour avec une clé. Si vous serrez trop fort, vous pouvez occasionner des fuites.

Fixez le tuyau au collet fourni pour le tenir en position verticale. Il est possible que vous ayez à disjoindre le collet.

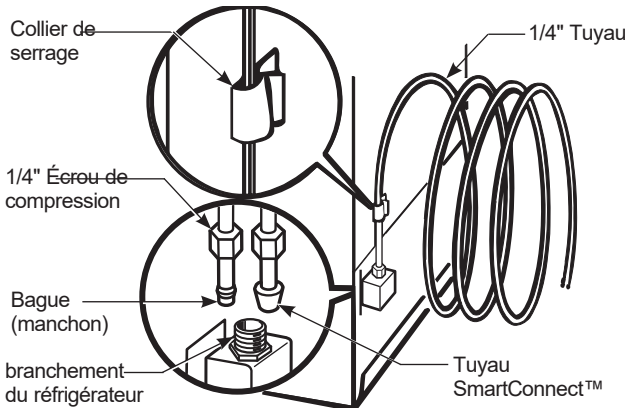

### 10 FERMEZ L'EAU AU NIVEAU DU ROBINET D'ARRÊT

Resserrez tout joint qui fuit.

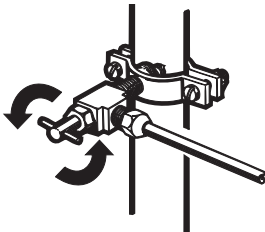

Remettez en place le couvercle d'accès du compartiment du compresseur.

### 11 BRANCHEZ LE RÉFRIGÉRATEUR

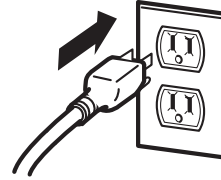

Disposez la spirale de tuyau en cuivre de manière à ce qu'elle ne vibre pas contre l'arrière de votre réfrigérateur ou contre le mur. Mettez votre réfrigérateur à sa place contre le mur en le poussant.

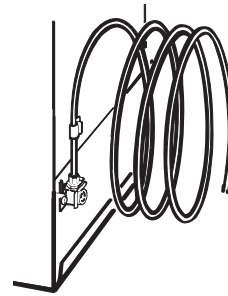

### 12 METTEZ EN MARCHÉ LA MACHINE À GLAÇONS

Mettez le commutateur de la machine à glaçon en position ON (marche). La machine à glaçons ne se met en marche que lorsqu'elle atteint une température de fonctionnement de  $-9^{\circ}\text{C}$  ( $15^{\circ}\text{F}$ ) ou moins. Elle commence immédiatement à fonctionner si le commutateur de la machine à glaçons est en position **ON** (marche).

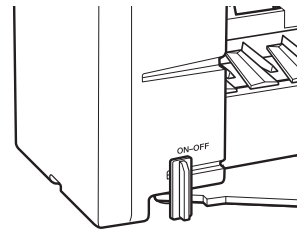

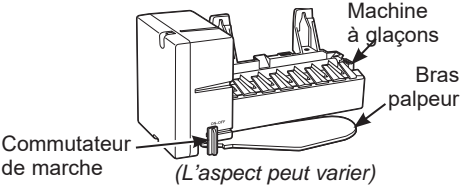
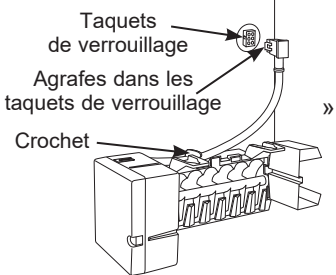
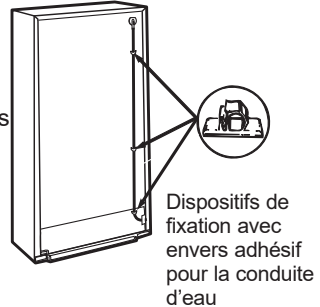
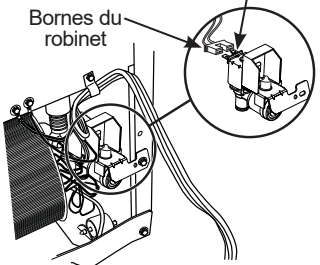

# Conseils de dépannage... Avant de faire un appel de service

Économisez temps et argent! Consultez d'abord les tableaux des pages suivantes et vous pourriez vous éviter un appel de service. Si nécessaire, une visite de service peut être programmée en nous visitant sur [GEAppliances.com](http://GEAppliances.com) ou en composant 800. GECARES 800.432.2737. Au Canada, visitez [GEAppliances.ca](http://GEAppliances.ca) ou appelez 800.561.3344.

Problème	Causes possibles	Solutions
La machine à glaçons automatique ne fonctionne pas/ produit pas de glaçons	Le compartiment congélation est trop chaud.	Après avoir installé l'ensemble, attendez 24 heures que le réfrigérateur soit complètement refroidi. Quand le compartiment est froid, la machine à glaçons se met à produire des glaçons.
	La machine à glaçons n'est pas en marche.	Mettez le commutateur de marche en position <b>ON</b> (marche). 
	La machine à glaçons n'est pas bien branchée.	Veillez à ce que la fiche du cordon d'alimentation de la machine à glaçons est bien insérée dans la prise. Voir la section « Branchez la machine à glaçons dans les instructions d'installation ». 
	La conduite d'eau est coudée.	Assurez-vous que la conduite d'eau en matière plastique qui va du robinet à l'entrée de conduite d'eau de la machine ne soit pas coudée. Voyez « Branchez la conduite d'eau » dans les instructions d'installation. Un coude dans la conduite d'eau réduit la circulation dans la conduite d'eau. 
	L'alimentation d'eau est fermée ou non branchée.	Après avoir installé l'ensemble, assurez-vous que l'alimentation d'eau de la maison au réfrigérateur soit bien ouverte.
	L'entassement des glaçons dans le bac à glaçons occasionne un arrêt de la machine à glaçons.	Égalisez les glaçons à la main.
	Le robinet d'eau n'est pas bien branché.	Assurez-vous que l'adaptateur du fil du robinet soit complètement branché dans le connecteur mâle et les contacts sur le robinet d'eau. Voyez « Fixez le robinet d'eau » dans les instructions d'installation. 

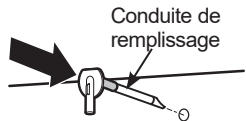
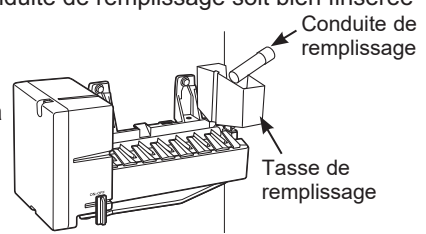
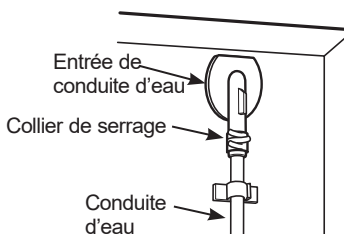
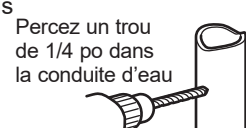
# Conseils de dépannage... Avant de faire un appel de service

Problème	Causes possibles	Solutions
L'eau fuit autour de la tasse de remplissage	Il y a de la mousse dans la tasse de remplissage résultant de l'installation de la conduite de remplissage.	Si vous avez installé la conduite de remplissage en la faisant glisser par l'arrière du réfrigérateur, vous pouvez avoir entraîné des morceaux de mousse en le poussant. Cette mousse gênera la circulation de l'eau dans la tasse de remplissage. Vérifiez la tasse et assurez-vous qu'il n'y ait pas de morceaux de mousse. 
	La conduite de remplissage ne repose pas bien dans la tasse de remplissage.	Vérifiez que la conduite de remplissage soit bien finisée dans l'ouverture de la tasse de remplissage. Voyez « Montez la machine à glaçons » dans les instructions d'installation. 
L'eau fuit derrière le réfrigérateur	L'alimentation d'eau de la maison n'est pas bien branchée au robinet d'eau.	Vérifiez que l'alimentation d'eau soit bien branchée au robinet d'eau. Consultez Instructions pour l'installation de la conduite d'eau.
	La conduite d'eau n'est pas bien branchée à l'entrée de conduite d'eau.	Vérifiez que la conduite d'eau en matière plastique qui va du robinet à l'entrée de conduite d'eau soit bien fixée par le collier de serrage. Consultez Branchement de la conduite d'eau. 
La formation de glaçons est lente/ Le compartiment congélateur n'est pas suffisamment froid	La porte est restée ouverte.	Vérifiez qu'un paquet de nourriture n'empêche pas une bonne fermeture de la porte.
	Le bouton de réglage de température est mis à une réglage trop basse.	Consultez Bouton de réglage de température dans le manuel d'utilisation du réfrigérateur.
Les glaçons sont trop petits/ La formation de glaçons est lente	Le robinet d'arrêt de l'eau qui relie le réfrigérateur à la canalisation d'alimentation d'eau peut être bouché.	Nous recommandons de percer un trou de 1/4 po dans la conduite d'eau pour brancher le robinet d'arrêt d'eau. Si vous ne percez pas un trou de 1/4 po, vous pouvez occasionner une réduction dans la production de glaçons ou dans la taille des glaçons produits. Voir Installation de la conduite d'eau. 
	La conduite d'eau est coudée.	Vérifiez que la conduite d'eau en matière plastique qui va du robinet à l'entrée de conduite d'eau ne soit pas coudée. Voyez « Branchez la conduite d'eau » dans les instructions d'installation. Un coude réduira la circulation à la machine à glaçons. 
Les cubes de glace ne tombent pas dans le bac	Le cordon de la machine à glaçons cause un désalignement de la machine/ du bac.	S'assurer que le cordon électrique de la machine se trouve dans le crochet tel que décrit à Instructions d'installation.

## Conseils de dépannage... Avant de faire un appel de service

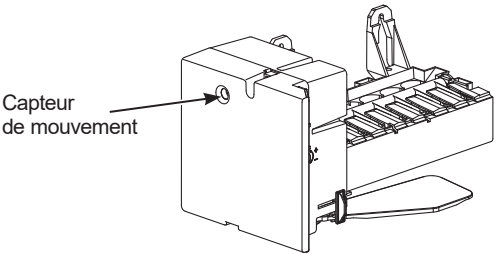
Problème	Causes possibles	Solutions
Les glaçons ont une odeur ou un goût	Le bac à glaçons doit être nettoyé.	Videz et lavez le bac à glaçons. Jetez les vieux glaçons.
	Les aliments donnent de l'odeur ou du goût aux glaçons.	Emballez bien les aliments.
	L'intérieur du réfrigérateur a besoin d'être nettoyé.	Consultez Soins et nettoyage de votre réfrigérateur dans le manuel d'utilisation du réfrigérateur.
Il y a un bourdonnement fréquent	C'est normal.	Pendant le fonctionnement normal du réfrigérateur, le robinet d'eau bourdonne quand la machine à glaçons se remplit d'eau.
Les lampes DEL s'éteignent (IM4D seulement)	C'est normal.	Les lampes DEL s'éteignent après un laps de temps si aucun mouvement n'est détecteur devant le capteur.
Les lampes DEL ne s'allument pas (IM4D seulement)	Capteur de mouvement obstrué	Assurez-vous qu'aucun article ne recouvre le capteur de mouvement. Essuyez la condensation ou le givre sur le capteur à l'aide d'un chiffon propre ou d'une serviette de papier.  

# Garantie limitée de la machine à glaçons.

## electromenagersGE.ca

Toutes les réparations en vertu de la garantie sont fournies par nos Centre de Service d'Usine ou par un technicien autorisé Customer Care®. Pour prévoir une réparation, consultez notre site [electromenagersge.ca/fr/soutien/demande-de-service](http://electromenagersge.ca/fr/soutien/demande-de-service) ou appelez le **800.661.1616**. Veuillez avoir votre numéro de série et votre numéro de modèle à portée de main lorsque vous appelez pour obtenir un service.

Pour une période de:	Nous remplacerons :
<b>Un an</b> À partir de la date d'achat original	<b>Toute pièce</b> de la machine à glaçons qui tombe en panne à la suite d'un vice de matériel ou de main-d'œuvre. Pendant cette <b>année de garantie limitée</b> , GE Appliances fournira, pièces de <b>gratuitement</b> , remplacement pour remplacer toute pièce défectueuse dans la trousse de la machine à glaçons.

### Ce qui n'est pas couvert (pour nos clients des États-Unis) :

- Les déplacements de service à votre maison pour vous apprendre à utiliser le produit.
- Une mauvaise installation.  
Vous êtes responsable de fournir une bonne installation électrique, la plomberie et toute connexion nécessaire, y compris la conduite d'eau jusqu'à la machine à glaçons et l'installation de la conduite d'eau.
- Toute panne du produit s'il n'a pas été traité proprement, s'il a été utilisé à des fins autres que celles auxquelles il est destiné, ou s'il a été utilisé commercialement.
- Tout remplacement de fusible ou toute remise en marche du disjoncteur de la maison.
- Tout dommage au produit causé par un accident, un incendie, une inondation ou un cas de force majeure.
- Le garant n'est pas responsable des dommages indirects.
- Le service s'il est impossible d'avoir accès au produit pour ce faire.

**EXCLUSION DE GARANTIES IMPLICITES – Votre seul et unique recours est la réparation du produit selon les dispositions de cette Garantie limitée. Toutes les garanties implicites, incluant les garanties de commercialité et d'adéquation à un usage spécifique, sont limitées à une année ou à la période la plus courte autorisée par la législation.**

Cette garantie limitée couvre l'acheteur original et tout acheteur ultérieur de produits achetés à des fins domestiques à l'intérieur des États-Unis. Si le produit est installé dans une région où ne se trouve aucun réparateur autorisé GE Appliances, vous devrez peut-être assumer les frais de transport ou apporter expédier le produit à un centre de service autorisé GE Appliances. En Alaska, cette garantie limitée exclut le coût d'expédition et les appels de service à la maison.

Certains États ne permettent pas l'exclusion ou la limitation des dommages accessoires ou indirects. La présente garantie limitée vous donne des droits juridiques spécifiques et vous pouvez également avoir d'autres droits qui varient d'un État à l'autre. Pour connaître vos droits juridiques, consultez votre bureau d'affaires des consommateurs local ou de l'État ou le procureur général de votre État.

**Garant: GE Appliances, a Haier company**  
Louisville, KY 40225

### Ce qui n'est pas couvert (pour nos clients du Canada) :

- Les déplacements de service à votre maison pour vous apprendre à utiliser le produit.  
**Lisez votre Manuel du propriétaire.** Si vous avez des questions sur le fonctionnement de ce produit, veuillez contacter votre revendeur ou le bureau des relations avec la clientèle à l'adresse suivante :  
Directeur, Relations avec la clientèle  
Mabe Canada Inc.  
1 Factory Lane, Suite 310  
Moncton, N.B.  
E1C 9M3
- Une mauvaise installation.  
Si vous avez un problème d'installation, contactez votre revendeur ou votre installateur. Vous êtes responsable de fournir une bonne installation électrique, la plomberie et toute autre connexion.
- Tout remplacement de fusible ou toute remise en marche du disjoncteur de la maison.
- Toute panne du produit s'il n'a pas été traité proprement, s'il a été utilisé à des fins autres que celles auxquelles il est destiné ou s'il a été utilisé commercialement..
- Tout dommage au produit causé par un accident, un incendie, une inondation ou un cas de force majeure.

**LE GARANT N'EST PAS RESPONSABLE DE DOMMAGES INDIRECTS.**

**Garant : MC Commercial, Burlington, Ontario, L7R 5B6**

Agrafez votre reçu ici. Vous aurez besoin d'une preuve d'achat original pour obtenir un service en vertu de cette garantie.

## Soutien au consommateur

---

### Site Web de GE Appliances

Vous avez une question ou vous avez besoin d'aide pour votre appareil électroménager? Visitez le site Web de GE Appliances 24 heures par jour, tous les jours de l'année! Vous pouvez aussi y trouver d'autres formidables produits GE Appliances et tirer avantage de tous nos services d'assistance en ligne. Aux États-Unis : **GEAppliances.com**  
Au Canada : **electromenagersGE.ca**

---

### Enregistrez votre électroménager

Enregistrez votre nouvel appareil en ligne au moment qui vous convient le mieux! L'enregistrement de votre produit dans les délais prescrits permet une meilleure communication et un service rapide, selon les modalités de votre garantie, si besoin est. Vous pouvez également envoyer par courrier la carte d'enregistrement pré-imprimée qui se trouve dans l'emballage de votre appareil.

Aux États-Unis : **GEAppliances.com/register**

Au Canada : **Prodsupport.mabe.ca/crm/Products/ProductRegistration.aspx**

---

### Service de réparation

Un service de réparation expert GE Appliances se trouve à quelques pas de chez vous. Rendez-vous sur notre site et programmez, à votre convenance, une visite de réparation à n'importe quel jour de l'année.

Aux États-Unis : **GEAppliances.com/service** ou composez le 800.432.2737 durant les heures normales de bureau.

Au Canada : **GEAppliances.ca/en/support/service-request** ou composez le 800.561.3344

---

### Prolongation de garantie

Procurez-vous une prolongation de garantie GE Appliances et informez-vous des rabais spéciaux en vigueur pendant la durée de votre garantie. Vous pouvez vous la procurer en ligne en tout temps. Les services GE Appliances seront toujours disponibles après l'expiration de la garantie. Aux États-Unis :

**GEAppliances.com/extended-warranty** ou composez le 800.626.2224 durant les heures normales de bureau.

Au Canada : **GEAppliances.ca/en/support/purchase-extended-warranty** ou composez le 800.290.9029

---

### Pièces et accessoires

Les personnes ayant les compétences requises pour réparer elles-mêmes leurs appareils peuvent recevoir directement à la maison des pièces ou accessoires (les cartes VISA, MasterCard et Discover sont acceptées). Commandez en ligne 24 heures par jour.

Aux États-Unis : **GEApplianceparts.com** ou par téléphone au 877.959.8688 durant les heures normales de bureau.

**Les instructions contenues dans le présent manuel comportent des procédures que tout utilisateur peut effectuer. Les autres types de réparation doivent généralement être confiés à un technicien qualifié. Utilisez de prudence : une réparation ou un entretien mal effectués peuvent rendre l'utilisation de l'appareil dangereuse.**

Les consommateurs au Canada doivent consulter les pages jaunes pour connaître le centre de service Mabe le plus proche, visiter notre site Web au **GEAppliances.ca/en/products/parts-filters-accessories** ou composer le 1.800.661.1616.

---

### Communiquez avec nous

Si vous n'êtes pas satisfait du service après-vente de GE Appliances, communiquez avec nous depuis notre site Web en fournissant tous les détails dont votre numéro de téléphone, ou écrivez à :

Aux États-Unis : General Manager, Customer Relations | GE Appliances, Appliance Park | Louisville, KY 40225

**GEAppliances.com/contact**

Au Canada : Director, Consumer Relations, Mabe Canada Inc. | Suite 310, 1 Factory Lane | Moncton, N.B. E1C 9M3

**GEAppliances.ca/en/contact-us**





# IM4D e IM4LED KIT DE ACCESORIOS DE LAS MÁQUINAS DE HIELOS

**INFORMACIÓN DE SEGURIDAD** ....3

**USO DE LA MÁQUINA DE HIELOS**  
 Máquina automática de hielos ..... 4  
 Cómo prepararse para las vacaciones ..... 4  
 Configuración de la máquina de hielos  
 en OFF (Apagado) ..... 4  
 Sonidos normales que puede escuchar ..... 4

**INSTRUCCIONES**  
**DE INSTALACIÓN** .....5  
 instrucciones para la instalación  
 de la máquina de hielos U, V, W, o X .....7  
 instrucciones para la instalación de la máquina  
 de hielos (IM4D únicamente) .....10  
 Instrucciones para la instalación del ensamble  
 de la válvula del agua U, V, W o X .....12  
 Instrucciones para la instalación  
 del ensamble de la válvula del agua T  
 (IM4D únicamente).....14  
 instalación de la tubería del agua .....16

**SOLUCIONAR PROBLEMAS** ..... 20

**GARANTÍA LIMITADA** ..... 23

**SERVICIO AL CONSUMIDOR** ..... 24

**MANUAL DEL  
PROPIETARIO  
E INSTALACIÓN**

## **GRACIAS POR HACER QUE GE APPLIANCES SEA PARTE DE SU HOGAR.**

---

Ya sea que haya crecido usando GE Appliances, o que ésta es su primera vez, nos complace tenerlo en la familia.

Sentimos orgullo por el nivel de arte, innovación y diseño de cada uno de los electrodomésticos de GE Appliances, y creemos que usted también.



**GE APPLIANCES**

# INFORMACIÓN IMPORTANTE DE SEGURIDAD

## LEA TODAS LAS INSTRUCCIONES ANTES DE INSTALAR LA MÁQUINA DE HIELOS O LOS ACCESORIOS

### ⚠ ADVERTENCIA

A fin de reducir el riesgo de incendio, explosión, descargas eléctricas o lesiones al usar su refrigerador, siga estas precauciones básicas de seguridad:

- Lea completamente la Información de Seguridad e Instrucciones de su refrigerador antes de instalar o usar la máquina de hielos.
- Desenchufe el refrigerador antes de iniciar la instalación del kit de accesorios de la máquina de hielos.
- Al alejar el refrigerador de la pared, se deberá tener cuidado de que no ruede sobre ni dañe el cable de corriente.
- Reemplace todas las piezas y paneles del refrigerador antes de usar el mismo.
- Conecte el refrigerador a un suministro de agua potable únicamente.

### ⚠ PRECAUCIÓN

Evite el contacto con las partes en movimiento del mecanismo expulsor de la máquina de hielos o con el elemento de calefacción que expulsa los cubos, ubicado en la parte inferior de la máquina de hielos. No coloque los dedos ni las manos en la máquina de hielos automática mientras el refrigerador esté enchufado.

## LEA Y GUARDE ESTAS INSTRUCCIONES

# Máquina automática de hielos

Un refrigerador recién instalado puede tomar desde 12 hasta 24 horas para empezar a hacer hielo.

La máquina de hielos producirá siete cubos por ciclo, aproximadamente entre 100–130 cubos en un período de 24 horas, dependiendo de la temperatura en el compartimiento del congelador, la temperatura del sitio, las veces que se abra la puerta y otras condiciones.

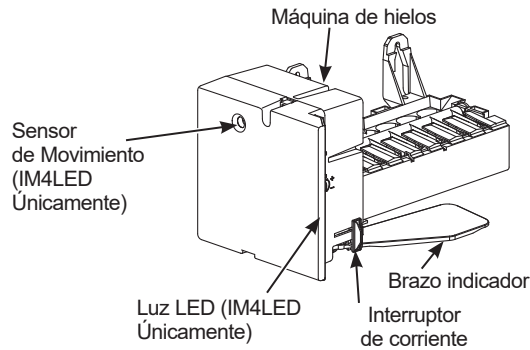

Si el refrigerador se opera antes de hacer la conexión del agua hacia la máquina de hielos, fije el interruptor de corriente en la posición de OFF (apagado).

Cuando el refrigerador se haya conectado al suministro de agua, fije el interruptor de corriente en la posición de ON (encendido).

La máquina de hielos se llenará con agua cuando se enfríe hasta congelarse. Un refrigerador recién instalado puede tomar desde 12 hasta 24 horas para empezar a hacer cubos de hielo.

Escuchará un zumbido cada vez que la máquina de hielos se llene de agua.

Deseche los primeros cubos de hielo para permitir que la tubería se limpie.

Asegúrese de que nada interfiera con el recorrido del brazo indicador.

Cuando el recipiente se llena hasta el nivel del brazo indicador, la máquina dejará de producir hielos.

Es normal que varios cubos se peguen.

Si el hielo no se utiliza frecuentemente, los cubos de hielo viejos se volverán oscuros, con sabor a viejo y se reducirán de tamaño.

## IM4LED únicamente:

Esta máquina de hielos está equipada con luces LED que son activadas por un sensor de movimiento cuando la puerta del congelador es abierta.

## Cómo prepararse para las vacaciones

Fije el interruptor de corriente de la máquina de hielos en la posición de OFF (apagado) y cierre el suministro de agua hacia el refrigerador.

Si la temperatura puede caer por debajo del punto de congelación, haga que un técnico calificado le drene el sistema de suministro de agua (en algunos modelos) para prevenir daños serios a la propiedad debidos a inundaciones.

## Cuándo debe fijar el interruptor de corriente de la máquina de hielos en posición de OFF (apagado)

- Cuando retire el compartimento para el almacenamiento de hielos por más de un minuto o dos.
- Cuando el suministro de agua se vaya a cerrar por varias horas.
- Cuando no se vaya a usar el refrigerador por varios días.

## Sonidos normales que puede escuchar

- La válvula del agua de la máquina de hielos sonará cuando la máquina se llene de agua. Si el interruptor de corriente está en la posición de ON (encendido), sonará aún si todavía no ha sido conectada al agua. Mantener el interruptor de corriente en la posición de ON (encendido) antes de conectarse al agua puede dañar la máquina de hielos. Para evitarlo, mueva el interruptor de corriente a la posición de OFF (apagado). Esto parará el sonido.
- El sonido de los cubos al caer en la bandeja, y el agua corriendo en la tubería a medida que la máquina de hielos se vuelve a llenar.

# Instrucciones para Instalación

## IM4D y IM4LED Kit para hielos

¿Preguntas? Llame 800.GE.CARES (800.432.2737) o Visite nuestra página en la red en: [GEAppliances.com](http://GEAppliances.com)

### ANTES DE EMPEZAR

Lea estas instrucciones completa y cuidadosamente.

- **IMPORTANTE** – Guarde estas instrucciones para el uso del inspector local.
- **IMPORTANTE** – Cumpla con todos los códigos y ordenanzas gubernamentales.
- **Nota para el instalador** Asegúrese de dejar estas instrucciones con el consumidor.
- **Nota para el consumidor** – Guarde estas instrucciones para futura referencia.
- **Nivel de destrezas** – La instalación de este aparato requiere de destrezas básicas de mecánica y electricidad.
- **Tiempo de instalación** – 20–60 minutos
- La instalación apropiada es responsabilidad del instalador.
- La falla del producto debido a una instalación inapropiada no está cubierta por la garantía.

### ¿ESTÁ REEMPLAZANDO LA MÁQUINA DE HIELOS CON ESTE KIT?

Es importante que use la válvula de agua y el ensamble de la tubería de llenado, incluidos con este kit, incluso aunque el refrigerador ya haya sido instalado.

La válvula antigua no permitirá que ingrese suficiente agua para llenar correctamente la máquina de hielos y causará daños.

### DAÑOS EN EL ENVÍO / INSTALACIÓN

- Si la unidad se daña durante el envío, devuelva la unidad al almacén donde la adquirió para su reparación o reemplazo.
- Si el cliente daña la unidad, la reparación o el reemplazo es responsabilidad del cliente.
- Si el instalador daña la unidad (si no es el cliente), la reparación o reemplazo se debe hacer por medio de un arreglo entre el cliente y el instalador.

# Instrucciones para instalación

## CONTENIDO DEL KIT IM4D y IM4LED

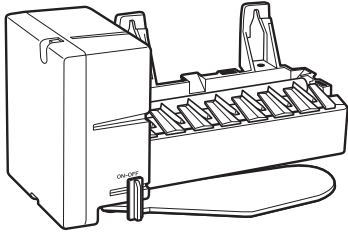

① Máquina de hielos  
(La apariencia podría variar) o

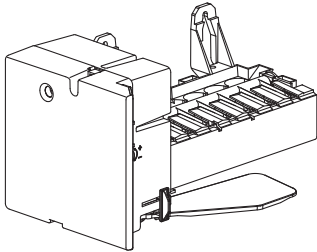

Máquina de hielos IM4 LED

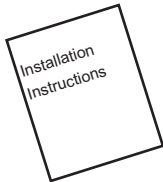

② Manual del propietario e instrucciones para la instalación

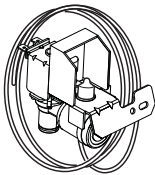

③ Ensamble de válvula y de tubo del agua

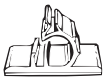

④ Sujetadores del tubo del agua con adhesivo posterior, para sujetar el tubo del agua plástico



⑤ Tornillo de cabeza hexagonal, para la abrazadera para la tubería del agua (3/4")\*



⑥ Abrazadera para la tubería del agua (alivio de presión), para la tubería del agua de la casa



⑦ Etiqueta de garantía

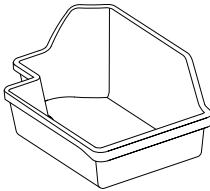

⑧ Cubeta para el hielo



⑨ Tornillo de cabeza hexagonal, para unir la válvula del agua (1/2 ")\*



⑩ Tornillos de cabeza Phillips, para instalar la máquina de hielos (2)(7/8")\*

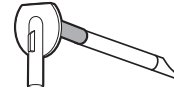

⑪ Ensamble corto del tubo de llenado (~8")

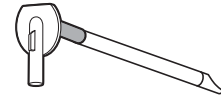

⑫ Ensamble largo del tubo de llenado (~9")

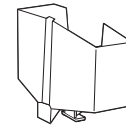

⑬ Taza de llenado de la máquina de hielos (montada al costado)



⑭ Abrazadera de la manguera



⑮ Tornillo de cabeza hexagonal (2) para la cubierta de la entrada del tubo de agua (5/8")\*

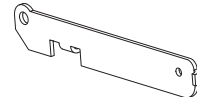

⑯ Extensión del Soporte



⑰ Tornillos con cabeza hexagonal, para la extensión del soporte (1) (1/4")\*

\*NOTA: Las longitudes de los tornillos son las longitudes de la parte roscada de los mismos, sin incluir la cabeza.

# Instrucciones para instalación

## INSTRUCCIONES PARA LA INSTALACIÓN DE LA MÁQUINA DE HIELOS U V W O X

¿Son éstas las instrucciones correctas para su modelo? Siga las Instrucciones de Instalación indicadas en la etiqueta en la parte trasera del refrigerador - U V W o X. Para la letra T, consulte las instrucciones que aparecen en la página 10.

### ANTES DE EMPEZAR

Lea cada paso completamente antes de proceder.

#### ⚠ ADVERTENCIA

A fin de reducir el riesgo de descarga eléctrica o lesión durante la instalación, primero deberá desenchufar el refrigerador antes de proceder.



### HERRAMIENTAS NECESARIAS



Destornillador plano y Phillips



Alicates

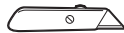

Cuchillo afilado



Destornillador de tuercas de 1/4" y 5/16"

### 1 SELECCIONE EL TUBO DE LLENADO PARA SU REFRIGERADOR

¿Qué tubo de llenado debo usar?

Hay una etiqueta en la parte trasera del refrigerador que le indicará cuál usar: U V W o X

El tubo de llenado que use dependerá del modelo y tamaño de su refrigerador.

#### Para la letra U

Use el ensamble del tubo de llenado #12 y corte 1/2" de la longitud desde la punta del tubo de llenado. Esto asegurará la longitud correcta del tubo de llenado para su modelo. Esto brindará el flujo de agua apropiado para la taza de llenado y la máquina de hielos. Esto evitará que el tubo de llenado se congele con agua y hielo.

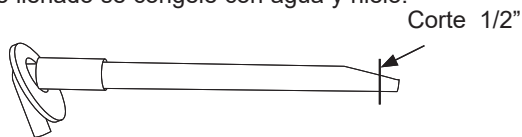

#### Para la letra V o X

Es importante usar el ensamble correcto para el tubo de llenado, ya que la longitud es crítica para el rendimiento en su máquina de hielos. También es crítico evitar pérdidas desde el tubo de llenado al freezer mismo.

- Abra la puerta de alimentos frescos y ubique la etiqueta en el extremo superior izquierdo del compartimento.
- Busque el número de modelo con letra negrita que figura como N° DE MODELO.
- Haga que los dos dígitos del número de modelo coincidan con el número del tubo de llenado en la siguiente tabla. **NOTA:** El número deseado comienza en el cuarto carácter.

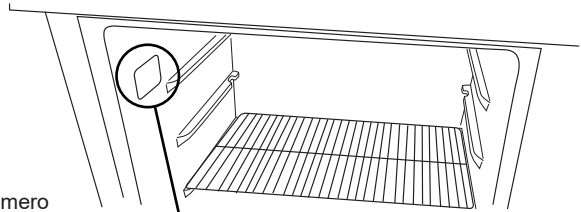

Número de Modelo

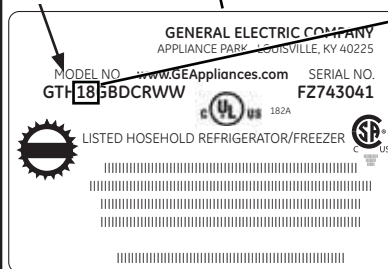

Letra	Número de Modelo	Tubo de Llenado
V	15, 16	11
V	12, 18, 21	12
X	16, 17, 18	12
X	19, 22	11

#### Para la letra W

Use el ensamble de la tubería de llenado #11 y corte 1" de la longitud desde la punta del tubo de llenado. Esto asegurará la longitud correcta del tubo de llenado para su modelo, lo cual brindará un flujo adecuado de agua en la taza de llenado y en la máquina de hielos y evitará que el tubo de llenado se congele con agua y hielo.

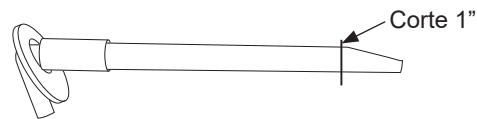

### 2 REPOSICIÓN DE LA BANDEJA DEL CONGELADOR

- Cerciórese de que la bandeja del congelador esté en la posición más baja..

# Instrucciones para instalación

## INSTRUCCIONES PARA LA INSTALACIÓN DE LA MÁQUINA DE HIELOS (Cont.)

### 3 RETIRE LA TAPA DE LA FICHA

Quite la tapa de la ficha.

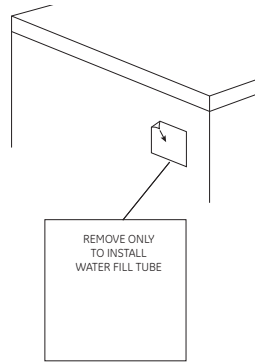

### 4 PREPARACIÓN PARA LA INSTALACIÓN

- Dentro del congelador, retire los dos pequeños botones blancos del enchufe (en algunos modelos) de la pared lateral. (Si se encuentran presentes tornillos en vez de enchufes, déje los mismos en su lugar).
- Una cubierta grande y blanca o una tapa blanca asegurada por un tornillo de 1/4" estará cubriendo la abertura del tubo de llenado en la pared trasera del congelador.
- Retire la cubierta grande y blanca utilizando un destornillador de punta plana. Retire la tapa blanca desenroscando el tornillo de 1/4".
- Retire la tapa de la ficha utilizando un destornillador de punta plana.

Retire los botones del enchufe de la pared lateral o deje los tornillos en sus correspondientes lugares.

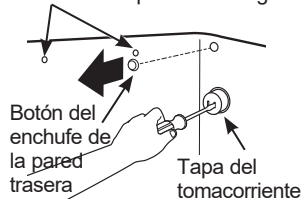

### 5 INSTALE EL TUBO DE LLENADO

Vaya a la parte trasera del refrigerador. Busque la etiqueta pequeña y retírela. Del lado del refrigerador donde se encuentra el ensamble del tubo de llenado (11 o 12 dependiendo del modelo) hay un adhesivo posterior. Retire el mismo y deslice el tubo por el agujero, cerca de la parte superior en la parte trasera del refrigerador. Presione el mismo firmemente sobre la entrada para que quede ajustado al refrigerador.



### 6 FIJE EL INTERRUPTOR EN LA POSICIÓN DE OFF (apagado)

Fije el interruptor de corriente de la máquina de hielos en la posición de OFF (apagado) hasta que el refrigerador se conecte al suministro de agua para evitar la operación prematura de la misma.

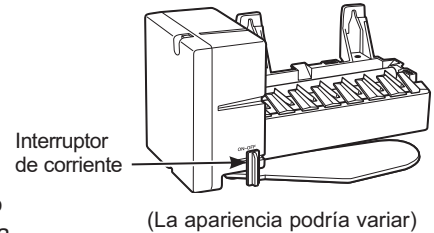

### 7 INSTALE LA TAZA DE LLENADO

Para las letras **U** **V** & **X**

Instale la taza de llenado de la máquina de hielos (montada al costado) (13) en la máquina de hielos como se muestra.

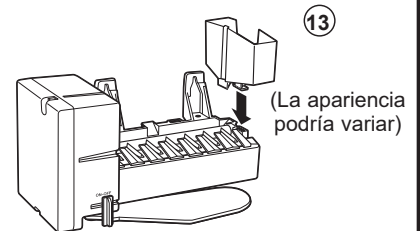

Para la letra **W**

Instale la taza de llenado de la máquina de hielos, incluida con su refrigerador en la máquina de hielos, como se muestra. Si la taza de llenado fue colocada de manera incorrecta, comuníquese al 1.800.626.2002 y ordene la pieza WR29X10074. Si la taza de llenado correcta no está instalada en la máquina de hielos, existe la posibilidad de pérdida de agua en el freezer y no en la máquina de hielos.



# Instrucciones para instalación

## INSTRUCCIONES PARA LA INSTALACIÓN DE LA MÁQUINA DE HIELOS (Cont.)

### 8 CONECTE LA MÁQUINA DE HIELOS

Sosteniendo la máquina de hielos en su lugar, inserte el **enchufe del cable de corriente de la máquina de hielos** en el orificio de la pared lateral, asegurándose de que las patas y los orificios se ajusten. Presione el enchufe firmemente en el orificio. Asegure el enchufe en su lugar fijando los sujetadores en cada costado del enchufe. Asegúrese de que los sujetadores encajen en su lugar. Cerciórese de que el cable de corriente permanece en el gancho en la parte posterior de la máquina de hielos.

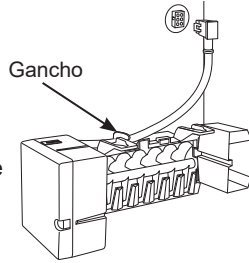

### 10 INSTALE LA CUBETA DE HIELOS

Coloque la  **cubeta de hielos (8)** debajo de la máquina de hielos.

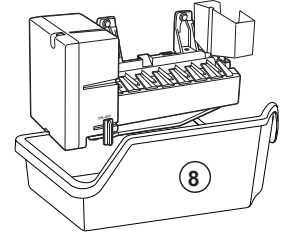

### 11 PEGUE LA ETIQUETA DE GARANTÍA

Se suministra una etiqueta (7) con este kit para registrar la fecha de instalación para propósitos de la garantía. Colóquela en la parte posterior del refrigerador.

### 9 MONTE LA MÁQUINA DE HIELOS

- Levante la máquina de hielos, de modo que el ensamble del tubo de llenado (11 o 12 dependiendo del modelo) coincida con la abertura de la taza de llenado (D). Cuelgue la máquina de hielos sobre los dos tornillos de montaje (B)

**Asegúrese de que:**

- El cable de la corriente todavía esté firmemente en el enchufe.
- El ensamble del tubo de llenado (11 o 12 dependiendo del modelo) se extiende hasta la abertura de la taza de llenado, en la parte trasera de la máquina de hielos. (Revise la parte posterior del refrigerador para asegurar que el tubo de llenado no se haya salido de la parte posterior del refrigerador).
- Los tornillos de montaje de la máquina de hielos están ubicados en la posición más alta de las ranuras de montaje en el soporte de la máquina de hielos.
- La máquina de hielos esté nivelada.
- Interruptor de corriente de la máquina de hielos esté en la posición **OFF** (apagado).

**LUEGO APRIETE FIRMEMENTE LOS TORNILLOS DE MONTAJE DE LA MÁQUINA DE HIELOS.**

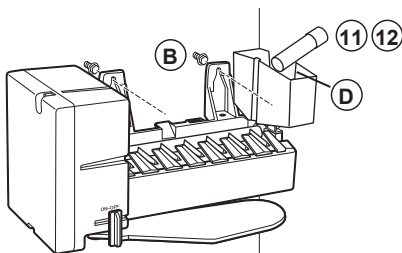

### 12 GUARDE ESTE MANUAL

**La garantía para la máquina de hielos está impresa en este manual. Guarde este manual junto con el manual del propietario de su refrigerador.**

Ahora ha completado la instalación de la máquina de hielos dentro del congelador. Continúe con la sección **Ensamble de la válvula del agua**, página 12.

# Instrucciones para instalación

## INSTRUCCIONES PARA LA INSTALACIÓN DE LA MÁQUINA DE HIELOS T - IM4D ÚNICAMENTE

### ANTES DE EMPEZAR

Lea cada paso completamente antes de proceder.

**⚠ ADVERTENCIA** A fin de reducir el riesgo de descarga eléctrica o lesión durante la instalación, primero deberá desenchufar el refrigerador antes de proceder. Si no se siguen estas instrucciones, se podrá producir descarga eléctrica.



### HERRAMIENTAS NECESARIAS



Destornillador plano y Phillips



Alicates



Cuchillo afilado

### 1 PREPARACIÓN PARA LA INSTALACIÓN

- Retire la canasta guardada, empujando hacia usted en la posición superior y levantando la misma hacia arriba y afuera.

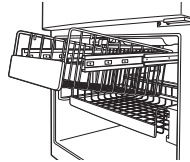

**NOTA:** Luego de retirar la canasta, empuje los brazos de extensión nuevamente hacia el compartimiento del freezer.

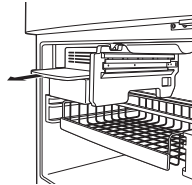

- Retire el estante del refrigerador (en algunos modelos) empujando hacia afuera.
- Retire el soporte del estante vertical central (en algunos modelos), levantando y girando su parte inferior hacia la derecha.
- Dentro del freezer, retire los dos pequeños botones blancos del enchufe (en algunos modelos) de la pared lateral. (Si se encuentran presentes tornillos en vez de enchufes, déje los mismos en su lugar).
- Si se encuentra presente, retire y descarte el enchufe grande de color blanco de la pared trasera izquierda del freezer.
- Retire la tapa de la ficha utilizando un destornillador de punta plana.

Retire los botones del enchufe de la pared lateral o deje los tornillos en sus correspondientes lugares.

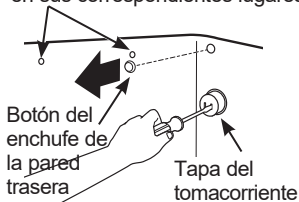

### 2 FIJE EL INTERRUPTOR EN LA POSICIÓN DE OFF (apagado)

Fije el interruptor de corriente de la máquina de hielos en la posición de OFF (apagado) hasta que el refrigerador se conecte al suministro de agua para evitar la operación prematura de la misma.

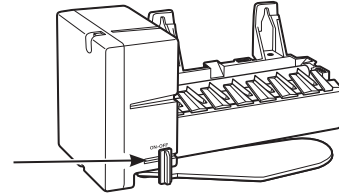

Interruptor de corriente

(La apariencia podría variar)

### 3 INSTALE LOS TORNILLOS DE MONTAJE

- Saltee el Paso 4 si los tornillos ya están ubicados en la pared lateral del freezer.
- Instale dos tornillos autorroscantes con cabeza Phillips (10) del kit en los agujeros de la pared lateral. Las cabezas de los tornillos se deberían extender aproximadamente 1/2" (13 mm) de la pared lateral.

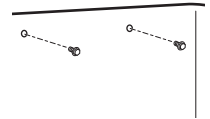

### 4 INSTALE LA TAZA DE LLENADO DE LA MÁQUINA DE HIELOS

Instale la taza de llenado de la máquina de hielos incluida con su unidad, en la máquina de hielos, como se muestra. Si la taza de llenado se encuentra extraviada, comuníquese al 1.800.626.2002 para ordenar una nueva pieza. Para los modelos de refrigerador GBE21D ordene la pieza WR29X26688. Para todos los demás modelos, ordene la pieza WR29X10092.

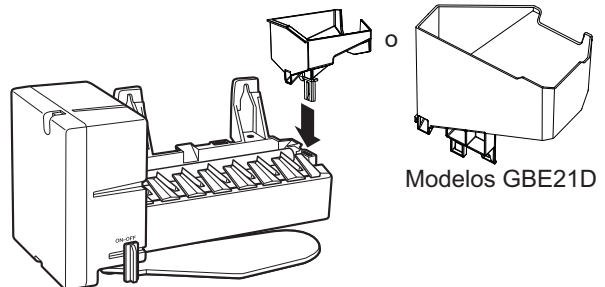

Modelos GBE21D

# Instrucciones para instalación

## INSTRUCCIONES PARA LA INSTALACIÓN DE LA MÁQUINA DE HIELOS (Continued)

### 5 ENCHUFE LA MÁQUINA DE HIELOS

Sosteniendo la máquina de hielos en su posición, inserte el enchufe del cable de corriente en la ficha sobre la pared lateral, asegurándose de que las clavijas y los agujeros coincidan. Presione el cable de manera firme en la ficha. Ajuste el enchufe en su posición, sujetando los encastres a cada lado del enchufe. Asegúrese de que los encastres hagan clic en sus respectivas posiciones y que el cable de corriente aún esté en el gancho en la parte trasera de la máquina de hielos.

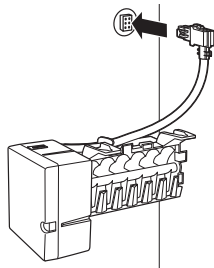

### 6 MONTE LA MÁQUINA DE HIELOS

- Levante la máquina de hielos, de modo que el tubo de llenado que ya fue instalado en el refrigerador encaje en la abertura de la taza de llenado. Cuelgue la máquina de hielos en los dos tornillos de montaje en la pared lateral.

**Asegúrese de que:**

- El cable de corriente aún esté firme en la ficha.
- El tubo de llenado se extiende hasta la abertura de la taza de llenado en la parte trasera de la máquina de hielos. (Controle la parte trasera del refrigerador para asegurarse de que el tubo de llenado no fue desplazado de la parte trasera del refrigerador).
- Los tornillos de montaje de la máquina de hielos están ubicados en la posición más alta de las ranuras de montaje en el soporte de la máquina de hielos.
- La máquina de hielos está nivelada.
- El encendido de la máquina de hielos está configurada en **OFF** (Apagado).

**LUEGO AJUSTE DE FORMA SEGURA LOS TORNILLOS DE MONTAJE DE LA MÁQUINA DE HIELOS.**

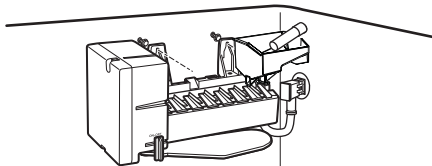

### 7 VUELVA A INSTALAR EL SOPORTE DEL ESTANTE, EL BALDE, EL ESTANTE Y LA CANASTA

Reemplace el soporte del estante vertical central, el balde de hielo, el estante del refrigerador y la canasta de almacenamiento, invirtiendo los pasos en el Paso 1.

### 8 ADJUNTE LA ETIQUETA DE LA GARANTÍA

Una **etiqueta** (7) es provista con este kit a fin de registrar la fecha de instalación con propósitos relacionados con la garantía. Coloque la misma en la parte trasera del refrigerador.

### 9 COSERVE ESTE MANUAL

La garantía de la máquina de hielos está impresa en este manual. **Conserve este manual con el Manual del Propietario de su Refrigerador.**

La instalación de la máquina de hielos dentro del freezer ahora está completa. Continúe con la sección de Ensamble de la Válvula de Agua en la página 14.

# Instrucciones para instalación

## INSTRUCCIONES PARA LA INSTALACIÓN DEL ENSAMBLE DE LA VÁLVULA DEL AGUA **U** **V** **W** O **X**

¿Son éstas las instrucciones correctas para su modelo? Siga las Instrucciones de Instalación indicadas en la etiqueta en la parte trasera del refrigerador- **U** **V** **W** o **X** . Para la letra **T**, consulte las instrucciones que aparecen en la página 14.

### ANTES DE EMPEZAR

Lea cada paso completamente antes de proceder.

**⚠ ADVERTENCIA** A fin de reducir el riesgo de descarga eléctrica o lesión durante la instalación, primero deberá desenchufar el refrigerador antes de proceder. Si no se siguen estas instrucciones, se podrá producir descarga eléctrica.



### HERRAMIENTAS NECESARIAS



Destornillador plano y Phillips



Alicates



Cuchillo afilado



Destornillador de tuercas de 1/4" y 5/16"

### 1 RETIRE LA CUBIERTA

Retire la cubierta de acceso del compartimiento del compresor. Esto requiere retirar los tornillos que unen la cubierta a la parte posterior de la caja del refrigerador.

Asegúrese de guardar los tornillos ya que la cubierta de acceso se debe reinstalar más adelante para asegurar que su refrigerador funcione correctamente.

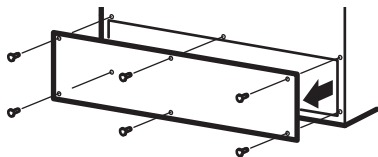

**⚠ ADVERTENCIA** A fin de reducir el riesgo de muerte o de descargas eléctricas, se deberán seguir estas instrucciones:

- Desenchufe el refrigerador antes de retirar cualquier panel.
- No dañe ningún cable mientras el panel es retirado.
- Reemplace todas las piezas y paneles antes de volver a enchufar el refrigerador.

### 2 INSTALE LA VÁLVULA DEL AGUA

- Localice el enchufe conector hembra. Conecte el **conector hembra (C)** en los **terminales macho de la válvula de agua (3)**. Cualquier cable puede ir en cualquier terminal.
- Una la válvula del agua al gabinete introduciendo el **tornillo de cabeza hexagonal (9)** del kit en el orificio en la pata del gabinete.

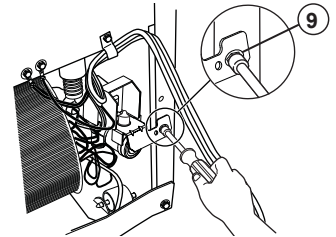
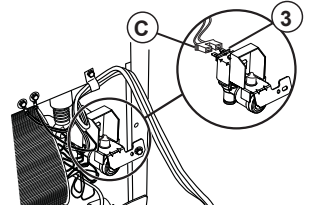

#### ⚠ PRECAUCIÓN

Algunos modelos poseen múltiples agujeros de tornillos en la pata del gabinete. Asegúrese de no usar el mismo agujero de tornillo que aquél de la tapa de acceso, y que la válvula de agua no interfiera con los demás componentes o cables del compartimiento del compresor, ya que esto podrá ocasionar daños.

### 3 CONECTE EL TUBO DEL AGUA A LA ENTRADA

- Presione los extremos de la abrazadera de mangueras (14) del kit con tijeras y deslice la abrazadera sobre el ensamble del tubo de llenado, ubicado en la esquina superior derecha del refrigerador.
- Mientras presiona la abrazadera, inserte el extremo libre del tubo de agua (3) en el ensamble del tubo de llenado tanto como sea posible.
- Luego deslice la abrazadera hacia abajo para ajustar el tubo del agua en su lugar.

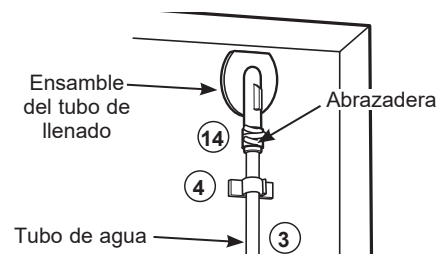

# Instrucciones para instalación

## INSTRUCCIONES PARA LA INSTALACIÓN DEL ENSAMBLE DE LA VÁLVULA DEL AGUA (Continued)

### 3 CONECTE EL TUBO DEL AGUA A LA ENTRADA (cont.)

- Con uno de los sujetadores con adhesivo posterior (4), fije el tubo del agua en la parte posterior del refrigerador, aproximadamente a 1/2" por debajo de la entrada.
- Si el tubo de agua no es empujado hasta el fondo y la abrazadera de mangueras no está correctamente sobre el ensamble del tubo de llenado, entonces es posible que haya pérdidas.

### 4 INSTALE LA ABRAZADERA DE LA TUBERÍA DEL AGUA

**⚠ ADVERTENCIA** PELIGRO DE DESCARGA ELÉCTRICA

Adhiera la abrazadera de la tubería usando el agujero existente únicamente. NO perforo el refrigerador.

- Una la abrazadera de la tubería del agua (alivio de presión) (6) del kit al refrigerador. Con la abrazadera directamente en línea con la válvula del agua, inserte el tornillo (5) del kit a través de la abrazadera (6) en la depresión pequeña en la parte trasera del gabinete.
- La abrazadera metálica es para la tubería del agua de la casa. (Vea las Instrucciones para la Instalación de la Tubería del Agua). No se debe usar para el tubo del agua desde la válvula del agua hasta la entrada.

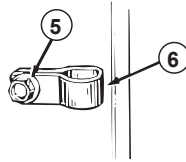

Depresión pequeña para la instalación de la abrazadera de la tubería de agua



### 5 DIRIJA E INSTALE EL TUBO DEL AGUA

- Una el tubo plástico del agua a la parte posterior del refrigerador con los sujetadores con adhesivo posterior (4), separando los sujetadores como se muestra para tensar el tubo.

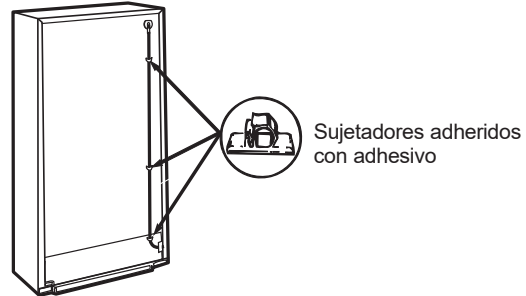

Sujetadores adheridos con adhesivo

### 6 VÁLVULA DEL AGUA INSTALADA

Consulte las instrucciones para la Instalación de la tubería del agua para la conexión al suministro de agua de la casa. Después de terminar la instalación de la tubería del agua, fije el **interruptor de la máquina de hielos** en la posición de **ON** (encendido).

**El ciclo de la máquina de hielos no iniciará sino hasta que la máquina de hielos y el compartimiento del congelador alcancen la temperatura de operación, luego la producción del hielo empezará automáticamente.**

### 7 VUELVA A INSTALAR LA TAPA

Vuelva a instalar la tapa de acceso del compartimiento del compresor. Esto requiere el uso de tornillos que retiró previamente para volver a ajustar la tapa a la parte trasera del cuerpo del refrigerador. Deberá ser instalado nuevamente en el refrigerador para un funcionamiento correcto.

# Instrucciones para instalación

## INSTRUCCIONES PARA LA INSTALACIÓN DEL ENSAMBLE DE LA VÁLVULA DEL AGUA T - IM4D ÚNICAMENTE

### ANTES DE EMPEZAR

Lea cada paso completamente antes de proceder.

**⚠ ADVERTENCIA** A fin de reducir el riesgo de descarga eléctrica o lesión durante la instalación, primero deberá desenchufar el refrigerador antes de proceder. Si no se siguen estas instrucciones, se podrá producir descarga eléctrica.



### HERRAMIENTAS NECESARIAS



Destornillador plano y Phillips



Alicates



Cuchillo afilado



Destornillador de tuercas de 1/4" y 5/16"

### 1 RETIRE LA CUBIERTA

Use un destornillador de tuercas de 5/16" o 1/4" o una llave ajustable para retirar la cubierta de acceso del compartimiento del compresor. Esto requiere retirar los seis tornillos que unen la cubierta a la parte posterior de la caja del refrigerador.

Asegúrese de guardar los tornillos ya que la cubierta de acceso se debe reinstalar más adelante para asegurar que su refrigerador funcione correctamente.

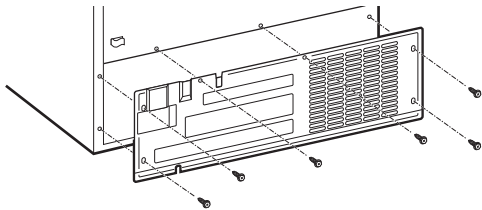

**⚠ ADVERTENCIA** A fin de reducir el riesgo de muerte o de descargas eléctricas, se deberán seguir estas instrucciones:

- Desenchufe el refrigerador antes de retirar cualquier panel.
- No dañe ningún cable mientras el panel es retirado.
- Reemplace todas las piezas y paneles antes de volver a enchufar el refrigerador.

### 2 TUBERÍA PLÁSTICA DE AGUA

- Retire la tubería de agua del ensamble de la válvula (3) en este kit, retirando el tubo del sujetador y empujando la parte inferior del acople rápido de la válvula, desenganchando el tubo y empujando el mismo para retirarlo de la válvula.

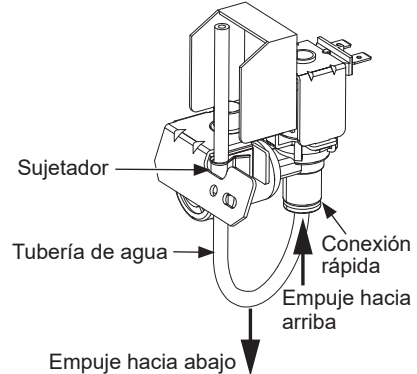

- Use la tubería de agua del ensamble del tubo de llenado incluido con el refrigerador. La tubería de agua está adherida al ensamble del tubo de llenado que ya se encuentra instalado en el refrigerador. Retire el enchufe del extremo de la tubería de agua. Sin retorcer la tubería de agua, dirija esta última a través del sujetador de la válvula y presione la misma dentro de la conexión rápida.

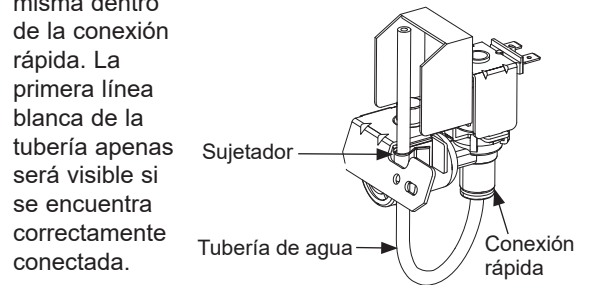

### 3 ADHIERA LA EXTENSIÓN DEL SOPORTE A LA VÁLVULA DE AGUA

- Use una llave de tuercas de 1/4" para adherir la extensión del soporte (16) al soporte de la válvula de agua con el tornillo (17).

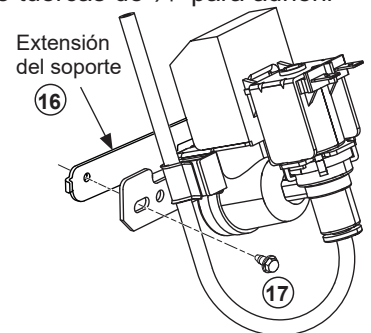

# Instrucciones para instalación

## INSTRUCCIONES PARA LA INSTALACIÓN DEL ENSAMBLE DE LA VÁLVULA DEL AGUA (Continued)

### 4 ADHIERA LA VÁLVULA DE AGUA AL COMPARTIMIENTO DE LA MÁQUINA

- Ubique el enchufe de conexión hembra. Enchufe el conector hembra en las terminales macho de la válvula de agua. Se puede usar cualquiera de los cables en cualquiera de las terminales.
- Ajuste la válvula de agua al gabinete, conduciendo el **tornillo (9)** de cabeza hexagonal desde el kit, a través del agujero de la extensión del soporte y en el agujero del gabinete.

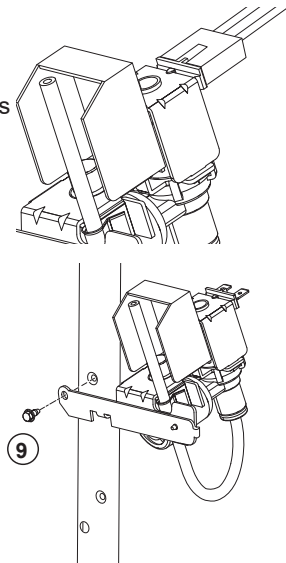

### 6 DIRIJA Y ADHIERA LA TUBERÍA PLÁSTICA DE AGUA

- Ajuste la tubería plástica de agua a la parte trasera del gabinete con sujetadores adheridos con adhesivo..



Sujetador adherido con adhesivo para tuberías plásticas de agua

### 5 INSTALE LA ABRAZADERA DE LA TUBERÍA DEL AGUA

**⚠ ADVERTENCIA** PELIGRO DE DESCARGA ELÉCTRICA

Adhiera la abrazadera de la tubería usando el agujero existente únicamente. NO perforo el refrigerador.

- Si aún no se encuentra presente, una la abrazadera de la tubería del agua (alivio de presión) (6) del kit al refrigerador. Con la abrazadera directamente en línea con la válvula del agua, inserte el tornillo (5) del kit a través de la abrazadera (6) en la pequeña depresión en la parte trasera del gabinete.
- La abrazadera metálica es para la tubería del agua de la casa. (Vea las Instrucciones para la Instalación de la Tubería del Agua). No se debe usar para el tubo del agua desde la válvula del agua hasta la entrada.

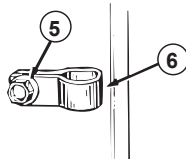

### 7 VÁLVULA DEL AGUA INSTALADA

Consulte las instrucciones para la Instalación de la tubería del agua para la conexión al suministro de agua de la casa. Después de terminar la instalación de la tubería del agua, fije el **interruptor de la máquina de hielos** en la posición de **ON** (encendido).

**El ciclo de la máquina de hielos no iniciará sino hasta que la máquina de hielos y el compartimiento del congelador alcancen la temperatura de operación, luego la producción del hielo empezará automáticamente.**

### 8 VUELVA A INSTALAR LA TAPA

Vuelva a instalar la tapa de acceso del compartimiento del compresor. Esto requiere el uso de tornillos que retiró previamente para volver a ajustar la tapa a la parte trasera del cuerpo del refrigerador. Deberá ser instalado nuevamente en el refrigerador para un funcionamiento correcto..

# Instrucciones para instalación

## INSTALACIÓN DE LA TUBERÍA DEL AGUA

### ANTES DE INICIAR

Los kits de cobre recomendados para el suministro de agua son WX8X2, WX8X3 o WX8X4, dependiendo de la cantidad de tubería necesaria. Las tuberías plásticas aprobadas para el suministro de agua son las tuberías para el refrigerador SmartConnect™ (WX08X10002, WX08X10006, WX08X10015 y WX08X10025).

Al conectar su refrigerador a un Sistema de Agua de Ósmosis Inversa de GE Appliances, la única instalación aprobada es con un kit de Ósmosis Inversa de GE Appliances. Para otros sistemas de agua de ósmosis inversa, siga las instrucciones del fabricante.

Si la alimentación de agua a su refrigerador proviene de un sistema de filtración de agua de ósmosis inversa Y el refrigerador también cuenta con un filtro de agua, use el tapón de derivación del filtro del refrigerador. El uso conjunto del cartucho de filtración de agua del refrigerador con el filtro de RO (ósmosis inversa) pudiera resultar en la producción de cubos de hielo huecos y en un caudal de agua más lento del dispensador de agua.

Esta instalación de la tubería del agua no está garantizada por el fabricante del refrigerador o de la máquina de helos. Siga estas instrucciones cuidadosamente para minimizar el riesgo de un daño costoso debido al agua.

El martilleo del agua (agua golpeando contra la tubería) en la tubería de la casa puede causar daños a las partes del refrigerador y conducir a un goteo o inundación por el agua. Llame a un plomero calificado para corregir el martilleo del agua antes de instalar la tubería del agua al refrigerador.

Para evitar quemaduras y daños con el producto, no conecte la tubería del agua a la tubería del agua caliente.

Si usa el refrigerador antes de conectar la tubería, asegúrese de que el interruptor de corriente de la máquina de helos esté en la posición OFF (apagado).

No instale la tubería de la máquina de helos en lugares donde la temperatura caiga por debajo del nivel de congelamiento.

Al usar cualquier aparato eléctrico (como un taladro eléctrico) durante la instalación, asegúrese de que el aparato esté aislado o conectado de manera que evite el peligro de una descarga eléctrica, o se opere por baterías.

Todas las instalaciones se deben realizar según los requisitos del código local de plomería.

### ⚠ ADVERTENCIA

Conecte al suministro de agua potable únicamente.

### QUÉ NECESITA

- **Kit de tubería de cobre para el refrigerador o SmartConnect™, 1/4"** de diámetro externo para conectar el refrigerador al suministro de agua. Si usa cobre, asegúrese de que ambos extremos de la tubería se corten uniformemente.

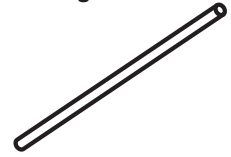

Para determinar la cantidad de tubería que necesita: mida la distancia desde la válvula del agua en la parte posterior del refrigerador hasta el tubo de suministro de agua. Luego agregue 8 feet (2,4 m). Asegúrese de que haya suficiente tubería adicional (unos 8 feet [2,4 m] enrollado en tres vueltas de unas 10" [25 cm] de diámetro) para permitir que el refrigerador se pueda mover de la pared después de la instalación.

Los kits de tubería para el refrigerador SmartConnect™ de GE Appliances están disponibles en las siguientes longitudes:

SmartConnect™ Refrigerator Tubing Kits are available in the following lengths:

2' (.6 m) – WX08X10002

8' (2.4 m) – WX08X10006

15' (4.6 m) – WX08X10015

25' (7.6 m) – WX08X10025

Asegúrese de que el kit que haya seleccionado permita al menos 8 feet (2,4 m) como se describe arriba.

**NOTA: La única tubería de plástico aprobada de GE Appliances es la que viene provista con los kits de tubería para el refrigerador SmartConnect™. No use ninguna otra tubería plástica para el suministro del agua ya que la tubería está bajo presión todo el tiempo. Ciertos tipos de plástico se fracturarán o se romperán con el tiempo y causarán daños en su casa debido al agua.**

- **Un kit de suministro de agua de GE Appliances** (contiene tubería, válvula de cierre y accesorios enumerados abajo) está disponible a un costo adicional en su tienda o por medio de Partes y Accesorios, 800.626.2002.
- **Un suministro de agua fría.** La presión del agua debe estar entre 20 y 120 p.s.i. (138-827 kilopascals) en modelos sin filtro de agua y entre 40 y 120 p.s.i. (275-827 kilopascals) en modelos con filtro de agua.

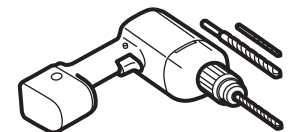

- **Taladro eléctrico.**
- **Llave de 1/2" o ajustable.**
- **Destornillador plano y de estrella.**



# Instrucciones para instalación

## INSTALACIÓN DE LA TUBERÍA DEL AGUA (Cont.)

### QUÉ NECESITA (Cont.)

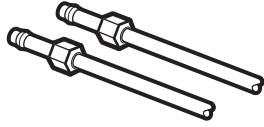

- **Dos tuercas de compresión de 1/4" de diámetro exterior y 2 férulas (mangas)**—para conectar la tubería de cobre a la válvula de cierre y la válvula del agua del refrigerador.

#### O BIEN

- Si está usando un kit de tubería para el refrigerador SmartConnect™, los accesorios necesarios ya vienen preinstalados en la tubería.

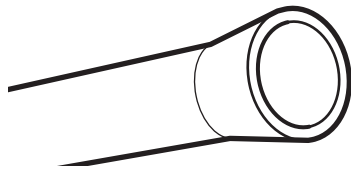

- Si su tubería existente de cobre para el agua tiene un accesorio con vuelo en el extremo, necesitará un **adaptador** (disponible en las tiendas de suministros de plomería) para conectar la línea del agua al refrigerador **O BIEN**, podrá cortar el accesorio con vuelo con un **cortador de tubos** y luego usar un accesorio de compresión. No corte el extremo formado de la tubería para el refrigerador SmartConnect.

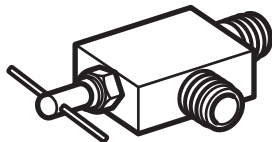

- **Válvula de cierre** para conectar a la línea del agua fría. La válvula de cierre deberá tener una entrada de agua con un diámetro interno mínimo de 5/32" en el punto de conexión a la **TUBERÍA DEL AGUA FRÍA**. Las válvulas de apagado tipo silla vienen incluidas en muchos kits de suministro de agua. Antes de comprar, asegúrese de que una válvula tipo silla cumple con los códigos de plomería en su localidad.

Instale la válvula de cierre en la tubería del agua de consumo más frecuentemente utilizada.

### 1 CIERRE EL SUMINISTRO PRINCIPAL DE AGUA

Abra el grifo más cercano por suficiente tiempo para limpiar la tubería del agua.

### 2 SELECCIONE LA UBICACIÓN DE LA VÁLVULA

Seleccione una ubicación para la válvula que sea fácilmente accesible. Es mejor conectarla en el costado de una tubería vertical de agua. Cuando sea necesario conectarla en una tubería horizontal de agua, haga la conexión en la parte superior o al lado, en vez de hacerlo en la parte de abajo, para evitar retirar cualquier sedimento de la tubería del agua.

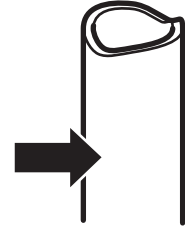

### 3 PERFORE EL ORIFICIO PARA LA VÁLVULA

Perfore un orificio de 1/4" en la tubería del agua (incluso si está usando una válvula auto perforadora), usando una broca afilada. Retire cualquier sobrante que resulte de perforar el orificio en la tubería. **Tenga cuidado de no permitir que se filtre agua hacia el taladro.** No perforar un orificio de 1/4" puede resultar en menor producción de hielo o cubos más pequeños.

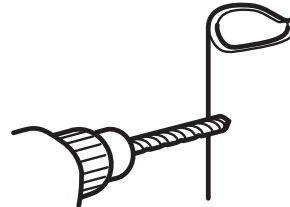

### 4 INSTALE LA VÁLVULA DE CIERRE

Una la válvula de cierre a la tubería de agua fría con la abrazadera para el tubo.

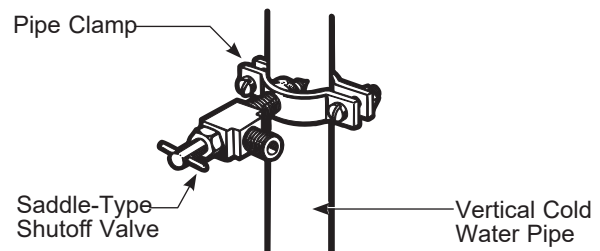

**NOTA:** Se deberán seguir los Códigos 248CMR de Plomería para el Estado de Massachusetts. Las válvulas tipo silla son ilegales y su uso no está permitido en Massachusetts. Consulte con un plomero licenciado.

# Instrucciones para instalación

## INSTALACIÓN DE LA TUBERÍA DEL AGUA (Continued)

### 5 APRIETE LA ABRAZADERA DEL TUBO

Apriete los tornillos de la abrazadera hasta que la arandela sellante empiece a hincharse.

**NOTA:** No apriete demasiado la tubería ya que podría romperse.

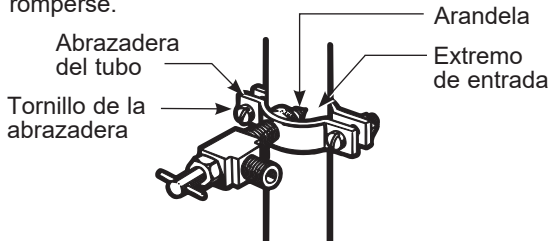

**NOTA:** Se deberán seguir los Códigos 248CMR de Plomería para el Estado de Massachusetts. Las válvulas tipo silla son ilegales y su uso no está permitido en Massachusetts. Consulte con un plomero licenciado.

### 8 LAVE LA TUBERÍA

Abra el suministro principal de agua y lave la tubería hasta que el agua esté limpia.

Cierre el agua en la válvula después de que un cuarto (1 litro) de agua se haya eliminado por la tubería.

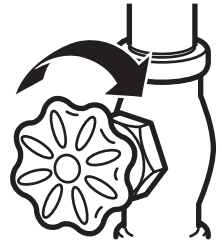

### 6 DIRIJA LA TUBERÍA

Dirija la tubería entre la línea del agua fría y el refrigerador.

Dirija la tubería a través de un orificio perforado en la pared o en el piso (detrás del refrigerador o del gabinete de la base adyacente) lo más cerca posible a la pared.

**NOTA:** Asegúrese de que haya suficiente tubería adicional (unos 8" [244 cm] enrollada en tres vueltas de alrededor de 10" [25 cm] de diámetro) para permitir que el refrigerador se pueda mover de la pared después de la instalación.

### 9 CONECTE LA TUBERÍA AL REFRIGERADOR

**NOTAS:**

- Antes de hacer la conexión al refrigerador, asegúrese de que el cable de corriente del refrigerador no esté conectado en el tomacorriente de la pared.
- Si su refrigerador no tiene un filtro de agua, recomendamos la instalación de uno si su suministro de agua tiene arena o partículas que podrían obstruir la malla de la válvula de agua del refrigerador. Instálelo en la tubería del agua cerca al refrigerador. Si usa un kit de tubería para el refrigerador SmartConnect™, necesitará un tubo adicional (WX08X10002) para conectar el filtro. No corte la tubería plástica para instalar el filtro.

Retire la tapa flexible de plástico de la válvula del agua (conexión del refrigerador).

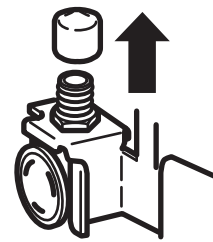

### 7 CONECTE LA TUBERÍA A LA VÁLVULA

Coloque la tuerca de compresión y férula para la tubería de cobre (manga) en el extremo de la tubería y conéctela a la válvula de cierre.

Asegúrese de que la tubería esté completamente insertada en la válvula. Apriete la tuerca de compresión firmemente.

Para tubería de plástico de un kit de tubería para el refrigerador SmartConnect™, inserte el extremo moldeado de la tubería en la válvula de cierre y apriete la tuerca de compresión hasta que esté firmemente apretada a mano, luego apriete otro giro con una llave. Apretar demasiado puede causar fugas.

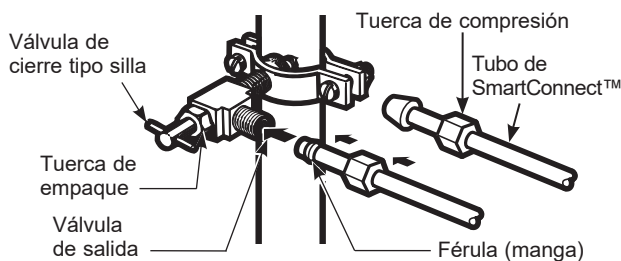

## INSTALACIÓN DE LA TUBERÍA DEL AGUA (Continued)

### 9 CONECTE LA TUBERÍA AL REFRIGERADOR (Continued)

Coloque la tuerca de compresión y la férula (manga) en el extremo de la tubería como se muestra. En el kit de tubería para el refrigerador SmartConnect™, las tuercas ya vienen armadas con la tubería.

Inserte el extremo de la tubería en la conexión de la válvula del agua lo más que se pueda. Mientras sostiene la tubería, apriete el accesorio.

Para tubería de plástico de un kit de tubería para el refrigerador SmartConnect™, inserte el extremo moldeado de la tubería en la conexión del refrigerador y apriete la tuerca de compresión hasta que esté firmemente apretada a mano, luego apriete otra vuelta con una llave. Apretar demasiado puede causar fugas.

Una la tubería a la abrazadera provista para sostenerla en una posición vertical. Quizás necesite apalancar la abrazadera.

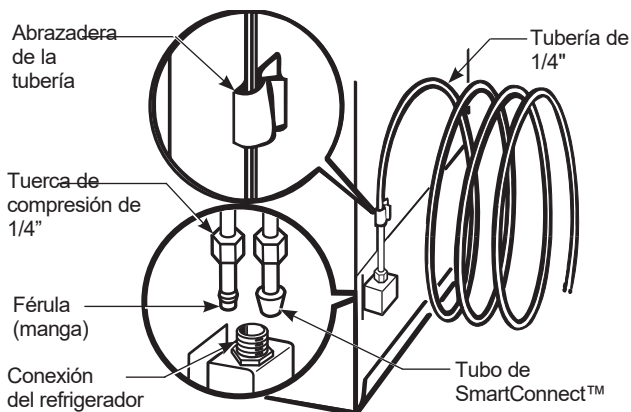

### 10 ABRA LA LLAVE DEL AGUA EN LA VÁLVULA DE CIERRE

Apriete cualquier conexión que pueda presentar fugas.

Reemplace la cubierta de acceso.

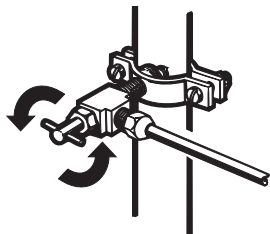

### 11 CONECTE EL REFRIGERADOR

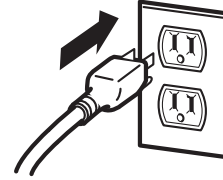

Organice el cable de la tubería de manera que no vibre contra la parte trasera del refrigerador o contra la pared. Empuje el refrigerador hacia la pared.

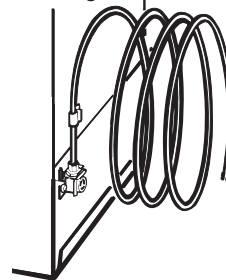

### 12 INICIE LA MÁQUINA DE HIELOS

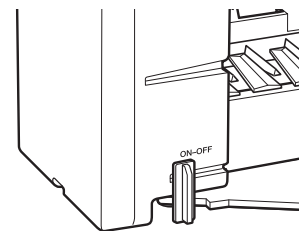

Fije el interruptor de la máquina de hielos en la posición ON (encendido). La máquina de hielos no empezará a operar hasta que alcance su temperatura de operación de 15°F (-9°C) o menor. Luego, empezará a operar automáticamente si el interruptor de la máquina de hielos está en la posición ON (encendido).

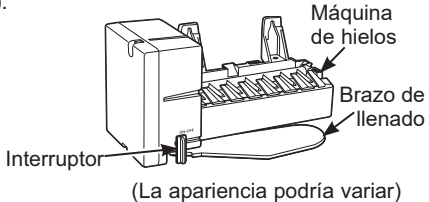
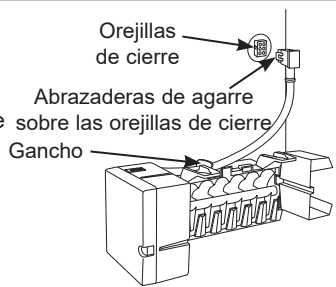
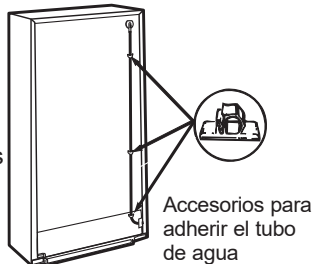
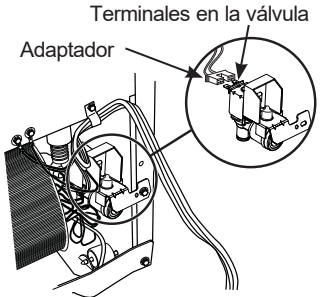

## Consejos para la Solución de Problemas... Antes de solicitar el servicio técnico

¡Ahorre tiempo y dinero! Primero revise los cuadros que aparecen en las siguientes páginas y es posible que no necesite solicitar reparaciones.

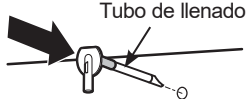
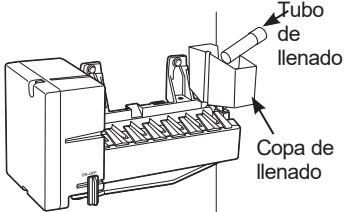
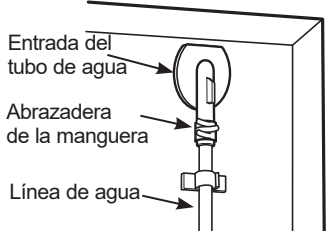
Problema	Posibles causas	Qué hacer
La máquina automática de hielos no funciona/ no hace hielos	El compartimento del congelador está muy cálido.	Después de instalar el kit, permita que el refrigerador se enfríe completamente por 24 horas. Una vez el compartimento esté frío, la máquina de hielos comenzará la producción de hielo.
	La máquina de hielos no está encendida.	Mueva el interruptor de la máquina de hielos a la posición ON (encendido).  (La apariencia podría variar)
	La máquina de hielos no está conectada.	Cerciórese de que el enchufe del cable de la máquina de hielos está totalmente introducido en el tomacorriente. Consulte "Enchufe en la máquina de hielos" en las Instrucciones de Instalación. 
	La línea de agua está retorcida.	Cerciórese de que la línea de agua plástica que va desde la válvula de la entrada del tubo de agua no está retorcida. Consulte "Conecte a la tubería de agua" en las Instrucciones de Instalación. Una torcedura en la línea de agua evitará el flujo de agua. 
	El suministro de agua está desconectado o cerrado.	Después de instalar el Kit, cerciórese de que el suministro de agua de la casa hacia el refrigerador no está cerrado o desconectado.
	Cubitos apilados en el depósito causan que la máquina de hielos se apague.	Nivele los cubitos manualmente.
	La válvula de agua no está conectada correctamente.	Cerciórese de que el cable adaptador de la válvula está completamente conectado a los terminales en la válvula de agua. Consulte "Adhiera a la válvula de agua" en las Instrucciones de Instalación. 

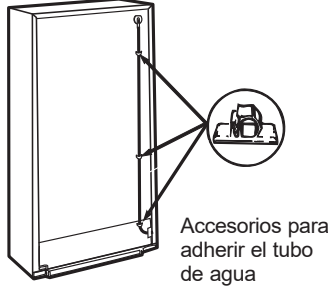
Problema	Posibles causas	Qué hacer
Fuga de agua alrededor de la copa de llenado	Espuma adquirida durante la instalación del tubo de llenado.	Si el tubo de llenado fue instalado deslizándolo a través de la parte posterior del refrigerador, es posible que haya agarrado pedazos de espuma cuando fue empujado a través de la espuma. Esta espuma puede interferir con el flujo del agua en la copa de llenado. Cerciórese de que no exista espuma en la copa. 
	El tubo de llenado no está sentado correctamente en la copa de llenado.	Cerciórese de que el tubo de llenado esté insertado correctamente en la apertura de la copa de llenado. Consulte "Monte en la máquina de helos" en las Instrucciones de Instalación. 
Fuga de agua detrás del refrigerador	El suministro de la casa no está conectado apropiadamente a la válvula de agua.	Cerciórese de que el suministro de la casa esté ajustado firmemente a la válvula de agua. Ver Instrucciones de instalación de la línea de agua.
	La línea de agua no está conectada a la entrada del tubo de agua.	Cerciórese de que la línea de agua plástica que va desde la válvula hasta la entrada el tubo de agua está ajustado firmemente con la abrazadera de la manguera. Ver Cómo conectar la línea de agua. 
Congelamiento lento/ elcongelador no está lo suficientemente frío	Dejó la puerta abierta.	Cerciórese de que no exista ningún objeto evitando que la puerta cierre.
	El control de la temperatura no está ajustado a un nivel lo suficientemente frío.	Ver Cómo ajustar el control de la temperatura Instalación del Ensamble de la Válvula de Agua
Congelamiento lento/ elcongelador no está lo suficientemente frío	La válvula de desconexión de agua que conecta el refrigerador con la línea de agua de la casa podría estar obstruida.	Recomendamos que taladre un agujero de 1/4 de pulgada en la tubería del agua para conectar la válvula de desconexión. No taladrar este agujero de 1/4 de pulgada podría resultar en la reducción de la producción de hielo o en menores cubitos de hielo. Ver Cómo instalar la línea de agua. 
	La línea de agua está retorcida.	Cerciórese de que la línea de agua plástica que va desde la válvula de la entrada del tubo de agua no está retorcida. Consulte "Conecte la tubería de agua" en las instrucciones de instalación. Una torcedura en la línea de agua evitará el flujo de agua en la máquina de helos. 
El hielo no cae en el balde	El cable de la máquina de helos ocasiona la desalineación de la máquina de helos/ balde.	Asegúrese de que el cable de corriente de la máquina de helos esté en el gancho, como figura en el Paso 8 en las Instrucciones de Instalación

**Consejos para la Solución de Problemas... Antes de solicitar el servicio técnico**

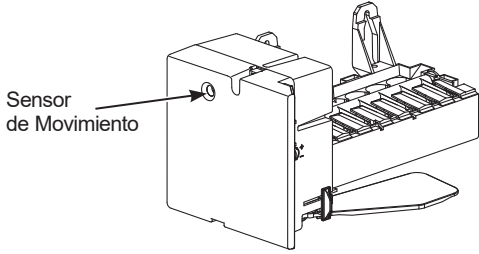
Problema	Posibles causas	Qué hacer
Los cubos de hielo tienen olor / sabor	El recipiente de almacenamiento necesita limpieza.	Desocupe y lave el recipiente. Deseche los cubos viejos.
	La comida está transmitiendo olor / sabor a los cubos de hielo.	Empaque bien los alimentos.
	El interior del refrigerador necesita limpieza.	Consulte la sección Cuidado y limpieza Instalación del Ensamble de la Válvula de Agua
Zumbido frecuente	Operación normal.	Durante la operación normal, la válvula de agua zumbará cuando la máquina de hielos se llene de agua.
Las luces LED de la máquina de hielos se apagan (IM4LED únicamente)	Operación normal.	Las luces LED están configuradas para apagarse luego de 10 segundos, si no se detecta movimiento.
Las luces LED de la máquina de hielos no se apagan (IM4LED únicamente)	Sensor bloqueado	Asegúrese de que ningún ítem de comida esté cubriendo el sensor. Limpie la condensación o la escarcha del sensor con una tela limpia o una toalla de papel.  

# Garantía limitada de la máquina de hielos

## GEAppliances.com

Todo el servicio de garantía es provisto por nuestros Centros de Servicio de Fabricación, o un técnico autorizado de Customer Care®. Para programar una visita del servicio técnico a través de Internet, visítenos en [GEAppliances.com/service](http://GEAppliances.com/service), o llame al 800.GE.CARES (800.432.2737). Cuando llame para solicitar el servicio, tenga los números de serie y modelo disponibles.

En Canadá, llame al 800.561.3344.

Por el Período de	GE Appliances reemplazará
<b>Un Año</b> Desde la fecha de la compra original	<b>Cualquier parte</b> de la cocina que falle debido a un defecto en los materiales o la fabricación. Durante esta <b>garantía limitada de un año</b> , GE Appliances también proveerá, <b>sin costo</b> , todo el trabajo y el servicio en el hogar para reemplazar la parte que presente defectos.

### Qué no está cubierto (para clientes en los EE.UU.):

- **Visitas de servicio hasta su casa para enseñarle cómo usar el producto.**
- **Instalación inapropiada.**  
Usted es responsable por suministrar la instalación adecuada eléctrica y de plomería, incluyendo la tubería hasta la máquina de hielos y la instalación de la tubería del agua.
- **Falla del producto si es abusado, mal utilizado o usado con un fin diferente al propósito pretendido o usado comercialmente.**
- **La reposición de fusibles caseros o arreglo de cortocircuitos.**
- **Daño al producto causado por accidente, incendio, inundación o actos de la naturaleza.**
- **Daños incidentales o consecuentes causados por posibles defectos con este aparato.**
- **Producto no accesible para facilitar el servicio requerido.**

**EXCLUSIÓN DE GARANTÍAS IMPLÍCITAS—Su único y exclusivo derecho es la reparación del producto, tal y como se indica en esta Garantía limitada. Cualquier garantía implícita, incluyendo las garantías implícitas de comerciabilidad o adecuación para un fin determinado, están limitadas a un año o el período de tiempo más breve permitido por la ley.**

Esta garantía limitada se extiende al comprador original y cualquier comprador posterior de productos comprados para uso residencial dentro de Estados Unidos. Si el producto está situado en un área que no dispone de servicio por parte de un proveedor de servicio autorizado de GE Appliances, podría tener que hacerse cargo de los costes de envío o bien podría solicitársele que lleve el producto a una centro de servicio de GE Appliances autorizado para realizar la reparación. En Alaska, la garantía garantiza excluye el costo de envío o las visitas de servicio a su casa. Algunos estados no permiten la exclusión o las limitaciones de daños incidentales o consecuentes. Esta garantía limitada da derechos legales específicos, y usted podría tener otros derechos que variarán de estado a estado. Para saber cuáles son sus derechos legales, consulte a la oficina de asuntos del consumidor local o la oficina del Attorney General en su localidad.

**Garante: GE Appliances, a Haier company**  
Louisville, KY 40225

### Qué no está cubierto (para clientes en Canadá):

- **Visitas de servicio hasta su casa para enseñarle cómo usar el producto.**  
**Lea su Manual del propietario.** Si tiene cualquier pregunta sobre la operación del producto, por favor contacte a su concesionario o a la oficina de Relaciones del consumidor en:  
Manager, Consumer Relations  
Mabe Canada Inc.  
1 Factory Lane, Suite 310  
Moncton, N.B.  
E1C 9M3
- **Instalación inapropiada.**  
Si tiene un problema con la instalación, contacte al concesionario o al instalador. Usted es responsable por suministrar la instalación adecuada eléctrica y de escape, y la conexión.
- **Falla del producto si es abusado, mal utilizado o usado con un fin diferente al propósito pretendido o usado comercialmente.**
- **La reposición de fusibles caseros o arreglo de cortocircuitos.**
- **Daño al producto causado por accidentes, incendios, inundaciones o actos de la naturaleza.**

Pegue aquí su recibo. La prueba de compra original es necesaria para obtener servicio bajo la garantía.

**EL GARANTE NO ES RESPONSABLE POR DA—OS CONSECUENTES.**

**GARANTE: MC Commercial, Burlington, Ontario, L7R 5B6**

# Soporte para el Consumidor

---

## Sitio Web de GE Appliances

¿Desea realizar una consulta o necesita ayuda con su electrodoméstico? ¡Intente a través del Sitio Web de GE Appliances las 24 horas del día, cualquier día del año! Usted también puede comprar más electrodomésticos maravillosos de GE Appliances y aprovechar todos nuestros servicios de soporte a través de Internet, diseñados para su conveniencia.

En EE.UU.: [GEAppliances.com](http://GEAppliances.com)

---

## Registre su Electrodoméstico

¡Registre su electrodoméstico nuevo a través de Internet, según su conveniencia! Un registro puntual de su producto permitirá una mejor comunicación y un servicio más puntual de acuerdo con los términos de su garantía, en caso de surgir la necesidad. También puede enviar una carta en la tarjeta de inscripción preimpresa que se incluye con el material embalado.

En EE.UU.: [GEAppliances.com/register](http://GEAppliances.com/register)

---

## Servicio Programado

El servicio de reparación de expertos de GE Appliances está a sólo un paso de su puerta. Conéctese a través de Internet y programe su servicio a su conveniencia cualquier día del año. En EE.UU.: [GEAppliances.com/service](http://GEAppliances.com/service) o comuníquese al 800.432.2737 durante el horario de atención comercial.

---

## Garantías Extendidas

Adquiera una garantía extendida de GE Appliances y conozca los descuentos especiales que están disponibles mientras su garantía aún está vigente. La puede adquirir en cualquier momento a través de Internet. Los servicios de GE Appliances aún estarán allí cuando su garantía caduque.

En EE.UU.: [GEAppliances.com/extendedwarranty](http://GEAppliances.com/extendedwarranty) o comuníquese al 800.626.2224 durante el horario de atención comercial.

---

## Conectividad Remota

Para solicitar asistencia para la conectividad de red inalámbrica (para modelos con acceso remoto), visite nuestro sitio web en [GEAppliances.com/connect](http://GEAppliances.com/connect) o comuníquese al 800.220.6899 en EE.UU.

---

## Piezas y Accesorios

Aquellos individuos calificados para realizar el servicio técnico de sus propios electrodomésticos podrán solicitar el envío de piezas o accesorios directamente a sus hogares (se aceptan las tarjetas VISA, MasterCard y Discover). Ordene hoy a través de Internet durante las 24 horas, todos los días. En EE.UU.: [GEApplianceparts.com](http://GEApplianceparts.com) o de forma telefónica al 877.959.8688 durante el horario de atención comercial.

**Las instrucciones que figuran en este manual cubren los procedimientos que serán realizados por cualquier usuario. Otros servicios técnicos generalmente deben ser derivados a personal calificado del servicio. Se deberá tener cuidado, ya que una reparación indebida podrá hacer que el funcionamiento no sea seguro.**

---

## Contáctenos

Si no se encuentra satisfecho con el servicio que recibió de GE Appliances, comuníquese con nosotros a través de nuestro sitio Web con todos los detalles, incluyendo su número telefónico, o escriba a:

En EE.UU.: General Manager, Customer Relations | GE Appliances, Appliance Park | Louisville, KY 40225

[GEAppliances.com/contact](http://GEAppliances.com/contact)